

ETRECOM

AIR CONDITIONING & REFRIGERATION CHEMICAL SOLUTIONS



П Р А Й С - Л И С Т 2 0 1 6



Proud to be members of



autocareTM
ASSOCIATION
Independence drives us.



ZERTIFIKAT • CERTIFICATE • CERTIFICADO • CERTIFIKAT • CERTIFICADO • CERTIFICAT



CERTIFICATO
Nr. 50 100 11017 - Rev. 02
Si attiene alle: I SO 9001:2015
E, INTENDENDO DIRE CHE
THE QUALITY SYSTEM OF

ERRECOM S.r.l.
SEDE SOCIALE E OPERATIVA:
INDUSTRIALE 14 1-09000 CORZANO (GR)
VIA INDUSTRIALE 14 1-09000 CORZANO (GR)

SEDE OPERATIVA:
OPERATIVA 070
VIA INDUSTRIALE 14 1-09000 CORZANO (GR)

IL COMPLETO INQUADRO
HA SODDISFATTO I REQUISITI DEL
UNI EN ISO 9001:2015

GRUPPO CERTIFICATE E VALUTAZIONE QUALITÀ APPLICAZIONE
TECNOLOGICHE E INNOVATIVE DEL SISTEMA 0578

Progettazione, sviluppo, produzione e commercializzazione di edifici
di servizi, attrezzature e componenti per l'installazione e manutenzione di
impianti a sistemi di refrigerazione, condizionamento e deumidificazione di edifici,
industrie, mezzi di trasporto e comunità (art. 15, 16, 20)

Design, development, production and trade of refrigeration systems, tools and
components for the installation and the maintenance of refrigeration and air
conditioning systems, or intended for the sectors of industry, transportation
and community (art. 15, 16, 20)

| | |
|---|--|
| ACCREDITAZIONE Prestazioni di Certificazione Per la Certificazione ISO 9001:2015 | Categoria (secondo UNI CEI EN ISO 17021:2015) A1 / 50 Data istituzione / Rev. Data 2018-03-19 / 2018-03-19 |
|---|--|

Il presente certificato è valido fino al 30/03/2021

È vietata espressamente l' ristampa o l'uso non autorizzato. È vietata espressamente la ristampa o l'uso non autorizzato del presente certificato.

Questo rapporto di certificazione è valido solo per il gruppo. Sono escluse le filiali e le succursali.

UNI - Via Valpurga, 1 - 37040 Colognara (Verona) - Tel. 0445/9691100 - Fax 0445/9691101 - www.uni.it

ERRECOM

AIR CONDITIONING & REFRIGERATION CHEMICAL SOLUTIONS

**We work to save
life on Earth.**



 **Errecom[®]
for Earth**

УТЕЧКИ ФРЕОНА?



ГЕРМЕТИК

NEW

Intertek

LABORATORY TESTED



Extreme

Герметик для холодильных систем

Что это?

Необходимый продукт в борьбе с проблемой небольших протечек фреона в резиновых и металлических частях кондиционеров и холодильных установок.

Принцип действия?

EXTREME обнаруживает протечку фреона и герметизирует ее permanently, не вступая в химическую реакцию с влажностью или кислородом. EXTREME герметизирует протечки фреона, максимальный размер которых не превышает 0.05 мм.

Преимущества

- Permanently герметизирует протечки фреона.
- Совместим со всеми фреонами, включая CFC, HFC and HCFC.
- Видим при использовании любой У/Ф лампы.
- Существенно сокращает шумы компрессора.
- Не содержит полимеры.
- Идеален для профилактического использования.
- Не закупоривает компрессор системы.
- Безопасен для любой составляющей части системы.
- УНИВЕРСАЛЬНАЯ ДОЗА ДЛЯ КОНДИЦИОНЕРА ТРАНСПОРТНОГО СРЕДСТВА - 30 МЛ (1 FL. OZ).



Extreme в картриджах

| Арт.-№ | Описание | ☐ | €/Шт. |
|--------------|---|--------|-------|
| TR1062.C.J7 | Картридж с адаптером для R134a | 15 ШТ. | 46,00 |
| TR1062.C.K6 | Картридж с гибким адаптером для R134a | 15 ШТ. | 56,00 |
| TR1062.C.M2 | Картриджи с адаптерами 1/4 & 5/16 SAE - R134a - 30 мл. (1.0 FL.OZ.) | 15 ШТ. | 47,00 |
| TR1062.C2.J7 | Картриджи с адаптерами R134a - 2x30 мл. (1.0 FL.OZ.) | 15 ШТ. | 78,00 |
| TR1062.C2.K6 | Картридж с гибким адаптером для R134a - 2x30 мл. (1.0 FL.OZ.) | 15 ШТ. | 95,00 |
| TR1062.C2.M2 | Картриджи с адаптерами 1/4 & 5/16 SAE - R134a - 2x30 мл. (1.0 FL.OZ.) | 15 ШТ. | 79,00 |

Extreme в аэрозольном баллоне

| Арт.-№ | Описание | ☐ | €/Шт. |
|-------------|--|--------|-------|
| PF1062.C.J7 | Аэрозольный баллон NO-GAS с адаптером для R134a | 15 ШТ. | 55,00 |
| PF1062.C.K6 | Аэрозольный баллон NO-GAS с гибким адаптером для R134a | 15 ШТ. | 65,00 |



НЕОБХОДИМО БОЛЬШЕ ХОЛОДА?



ПРИСАДКА



Cool-Shot

Усилитель производительности для холодильных установок

Что это?

Синтетический катализатор, позволяющий кондиционерам и холодильным установкам работать с максимальной производительностью и, благодаря этому, сокращать затраты энергии.

Принцип действия?

Продукт состоит из двух синтетических катализаторов и агента смазки, которые дают возможность кондиционеру работать с максимальной эффективностью.

Преимущества

- Восстанавливает производительность старых кондиционеров и холодильных установок.
- Усиливает теплообмен холодильных линий на 73%.
- Повышает производительность холода на 20-30%.
- Более холодный воздух (аргох. 2-3 °C) за более короткое время.
- Улучшает смазывающую способность компрессорного масла на 54%.
- Помогает сократить трения в компрессоре и, как следствие, сокращает вибрации и шумы.
- Продлевает срок службы установки на 20-50%.
- Сокращает расходы на обслуживание на 20%.
- Сокращает выбросы углекислого газа.
- Видим при любом УФ излучении.
- УНИВЕРСАЛЬНАЯ ДОЗА ДЛЯ КОНДИЦИОНЕРА ТРАНСПОРТНОГО СРЕДСТВА - 30 МЛ (1 FL. OZ.)..



Cool-Shot в картриджах

| Арт.-№ | Описание | □ | €/Шт. |
|--------------|---|--------|-------|
| TR1122.C.J7 | Картридж с адаптером для R134a | 15 ШТ. | 31,00 |
| TR1122.C.K6 | Картридж с гибким адаптером для R134a | 15 ШТ. | 41,00 |
| TR1122 .C.M2 | Картриджи с адаптерами 1/4 & 5/16 SAE - R134a - 30 мл. (1.0 FL.OZ.) | 15 ШТ. | 32,00 |
| TR1122.C2.J7 | Картриджи с адаптерами R134a - 2x30 мл. (1.0 FL.OZ.) | 15 ШТ. | 53,00 |
| TR1122.C2.K6 | Картридж с гибким адаптером для R134a - 2x30 мл. (1.0 FL.OZ.) | 15 ШТ. | 70,00 |
| TR1122.C2.M2 | Картриджи с адаптерами 1/4 & 5/16 SAE - R134a - 2x30 мл. (1.0 FL.OZ.) | 15 ШТ. | 54,00 |

Cool-Shot в аэрозольном баллоне

| Арт.-№ | Описание | □ | €/Шт. |
|-------------|--|--------|-------|
| PF1122.C.J7 | Аэрозольный баллон NO-GAS с адаптером для R134a | 15 ШТ. | 40,00 |
| PF1122.C.K6 | Аэрозольный баллон NO-GAS с гибким адаптером для R134a | 15 ШТ. | 50,00 |



КИСЛОТА В УСТАНОВКЕ?



НЕЙТРАЛИЗАТОР

Intertek

LABORATORY TESTED

NA No-Acid

Нейтрализатор кислотности для кондиционеров и холодильных установок

Что это?

NO-ACID - нейтрализатор, созданный для полного устранения кислотности из систем кондиционирования и охлаждения. Он также помогает предотвратить выгорание компрессора.

Принцип действия?

Химические компоненты NO-ACID находят кислоту, образовавшуюся внутри системы и удаляют ее. Данная кислота в системе может образовываться в результате распада фреона или масла, выгорания компрессора, присутствия влаги в системе. Когда NO-ACID находится в системе, он предотвращает образование кислоты.

Преимущества

- Полностью устраняет кислоту в кондиционерах и холодильных установках.
- Нейтрализует образование кислоты в будущем.
- Нейтрализует кислотные осадки внутри станции рекуперации фреона.
- Абсолютно безопасен для любых элементов системы.
- Идеален для профилактического использования.
- Реагирует быстро.
- УНИВЕРСАЛЬНАЯ ДОЗА ДЛЯ КОНДИЦИОНЕРА ТРАНСПОРТНОГО СРЕДСТВА - 30 МЛ (1 FL. OZ).



No-Acid в картриджах

| Арт.-№ | Описание | ☐ | €/Шт. |
|--------------|---|--------|-------|
| TR1124.C.J7 | Картридж с адаптером для R134a | 15 ШТ. | 16,00 |
| TR1124.C.K6 | Картридж с гибким адаптером для R134a | 15 ШТ. | 26,00 |
| TR1124.C.M2 | Картриджи с адаптерами 1/4 & 5/16 SAE - R134a - 30 мл. (1.0 FL.OZ.) | 15 ШТ. | 17,00 |
| TR1124.C2.J7 | Картриджи с адаптерами R134a - 2x30 мл. (1.0 FL.OZ.) | 15 ШТ. | 27,50 |
| TR1124.C2.K6 | Картридж с гибким адаптером для R134a - 2x30 мл. (1.0 FL.OZ.) | 15 ШТ. | 44,50 |
| TR1124.C2.M2 | Картриджи с адаптерами 1/4 & 5/16 SAE - R134a - 2x30 мл. (1.0 FL.OZ.) | 15 ШТ. | 28,50 |

No-Acid в аэрозольном баллоне

| Арт.-№ | Описание | ☐ | €/Шт. |
|-------------|--|--------|-------|
| PF1124.C.J7 | Аэрозольный баллон NO-GAS с адаптером для R134a | 15 ШТ. | 25,00 |
| PF1124.C.K6 | Аэрозольный баллон NO-GAS с гибким адаптером для R134a | 15 ШТ. | 35,00 |



ВЛАЖНОСТЬ В УСТАНОВКЕ?



NEW

ОСУШИТЕЛЬ

SD Super Dry

Дегидратирующая присадка для кондиционеров и холодильных установок

Что это?

Дегидратирующая присадка, предотвращающая образование влаги в кондиционерах и холодильных установках.

Принцип действия?

SUPER DRY содержит специфические элементы, которые стабилизируют масла и позволяют предотвратить образование влаги в кондиционерах и холодильных установках.

Преимущества

- Работает в любых системах, независимо от их размера.
- Совместим со всеми фреонами включая CFC, HFC and HCFC.
- Совместим со всеми маслами.
- SUPER DRY, добавленный в фреон, смешивается с ним и циркулирует, не вызывая никаких негативных реакций.
- Не вредит прокладкам или внутренним деталям системы.
- Не содержит метанол.
- Не меняет эффективность работы установки.
- Не содержит тяжелые частицы.
- Помогает предотвратить образование кислоты.
- УНИВЕРСАЛЬНАЯ ДОЗА ДЛЯ КОНДИЦИОНЕРА ТРАНСПОРТНОГО СРЕДСТВА - 30 МЛ (1 FL. OZ).

Super Dry в картриджах

| Арт.-№ | Описание | □ | €/Шт. |
|--------------|---|--------|-------|
| TR1132.C.J7 | Картридж с адаптером для R134a | 15 ШТ. | 9,60 |
| TR1132.C.K6 | Картридж с гибким адаптером для R134a | 15 ШТ. | 19,60 |
| TR1132.C.M2 | Картриджи с адаптерами 1/4 & 5/16 SAE - R134a - 30 мл. (1.0 FL.OZ.) | 15 ШТ. | 10,60 |
| TR1132.C2.J7 | Картриджи с адаптерами R134a - 2x30 мл. (1.0 FL.OZ.) | 15 ШТ. | 16,50 |
| TR1132.C2.K6 | Картридж с гибким адаптером для R134a - 2x30 мл. (1.0 FL.OZ.) | 15 ШТ. | 33,50 |
| TR1132.C2.M2 | Картриджи с адаптерами 1/4 & 5/16 SAE - R134a - 2x30 мл. (1.0 FL.OZ.) | 15 ШТ. | 17,50 |

Super Dry в аэрозольном баллоне

| Арт.-№ | Описание | □ | €/Шт. |
|-------------|--|--------|-------|
| PF1132.C.J7 | Аэрозольный баллон NO-GAS с адаптером для R134a | 15 ШТ. | 18,60 |
| PF1132.C.K6 | Аэрозольный баллон NO-GAS с гибким адаптером для R134a | 15 ШТ. | 28,60 |



B Booster

Механический усилитель

Что это?

BOOSTER – универсальный механический усилитель для всех картриджей ERRECOM.

Принцип действия?

По средством этого специального адаптера возможно решение проблемы введения присадок в системы, которые работают под давлением от 5,5 до 9 бар.

Также его можно использовать с обычным пистолетом для силикона, который позволяет преодолеть давление до 25 бар.*

* НЕ ДЛЯ ПРОДАЖИ: США - КАНАДЕ - ЯПОНИИ - ИСПАНИИ - ФРАНЦИИ - ИТАЛИИ - ВЕЛИКОБРИТАНИИ - ГЕРМАНИИ - ГОЛЛАНДИИ – БЕЛЬГИИ.



| Арт.-№ | □ | €/Шт. |
|-----------|-------|-------|
| IN1028.01 | 11 ШТ | 32,00 |



ИЩЕТЕ УТЕЧКИ ХЛАДАГЕНТА?



NEW

ТЕЧЕЙСКАТЕЛИ



Brilliant

Желтый У/Ф детектор протечек для автокондиционеров - R134a & R1234yf

Что это?

BRILLIANT – флуоресцентный течеискатель для автокондиционеров с хладагентами R134a и R1234yf. Быстро и точно определяет места утечек фреона.

Принцип действия?

BRILLIANT добавляется в цикл хладагента автокондиционера и в месте утечки он будет светиться при наличии ультрафиолетового излучения.

Преимущества

- Точно определяет местонахождение протечки фреона.
- Не содержит растворители.
- Соответствует SAE J2297 и SAE J2298.
- Видим при использовании У/Ф лампы.
- Идеален для профилактических целей.
- Не засоряет кондиционер, холодильную установку или станцию рекуперации фреона.
- Поставляется с информационными стикерами.



Флаконы с дозатором

| Арт.-№ | Описание | Pack. | □ | €/Шт. |
|--------------|---|-------|--------|--------|
| TR1119.F.S3 | Флакон с дозатором 100 мл (3.4 FL.OZ.) | E | 30 ШТ. | 14,00 |
| TR1119.F.P1 | Флакон с дозатором 100 мл (3.4 FL.OZ.) | D | 30 ШТ. | 17,00 |
| TR1003.01.S3 | Флакон с дозатором 250 мл (8.5 FL.OZ.) | E | 17 ШТ. | 36,50 |
| TR1003.01.S1 | Флакон с дозатором 250 мл (8.5 FL.OZ.) | B | 15 ШТ. | 38,00 |
| TR1003.01 | Флакон с дозатором 250 мл (8.5 FL.OZ.) | A | 13 ШТ. | 48,00 |
| TR1103.01.S3 | Флакон с дозатором 350 мл (11.9 FL.OZ.) | E | 12 ШТ. | 49,50 |
| TR1103.01.S1 | Флакон с дозатором 350 мл (11.9 FL.OZ.) | B | 10 ШТ. | 51,00 |
| TR1103.01 | Флакон с дозатором 350 мл (11.9 FL.OZ.) | A | 12 ШТ. | 65,00 |
| TR1A03.01.S3 | Флакон с дозатором 1 Л. (34 FL.OZ.) | E | 06 ШТ. | 133,50 |
| TR1A03.01.S1 | Флакон с дозатором 1 Л. (34 FL.OZ.) | B | 06 ШТ. | 135,00 |
| TR1A03.01 | Флакон с дозатором 1 Л. (34 FL.OZ.) | A | 04 ШТ. | 170,00 |



Картриджи 7,5 мл (1/4 FL.OZ.)

| Арт.-№ | Описание | Pack. | □ | €/Шт. |
|-----------------|---|-------|--------|-------|
| TR1058.A6.J7 | Блистер из 06 картриджей с адаптером для R134a | C | 20 ШТ. | 20,00 |
| TR1058.A6.J7.P1 | Пакет из 06 картриджей с адаптером для R134a | D | 25 ШТ. | 13,00 |
| TR1058.A6.K6 | Блистер из 06 картриджей с гибким адаптером для R134a | C | 20 ШТ. | 30,00 |
| TR1058.A6.K6.P1 | Пакет из 06 картриджей с гибким адаптером для R134a | D | 25 ШТ. | 23,00 |
| TR1058.J7 | Блистер из 12 картриджей с адаптером для R134a | C | 12 ШТ. | 33,00 |
| TR1058.J7.P1 | Пакет из 12 картриджей с адаптером для R134a | D | 25 ШТ. | 26,00 |
| TR1058.K6 | Блистер из 12 картриджей с гибким адаптером для R134a | C | 12 ШТ. | 43,00 |
| TR1058.K6.P1 | Пакет из 12 картриджей с гибким адаптером для R134a | D | 25 ШТ. | 36,00 |





Green Brilliant

Зеленый У/Ф детектор протечек для автокондиционеров - R134a & R1234yf

Что это?

GREEN BRILLIANT – флуоресцентный течеискатель для автокондиционеров с хладагентами R134a и R1234yf. Быстро и точно определяет места утечек фреона.

Принцип действия?

GREEN BRILLIANT добавляется в цикл хладагента автокондиционера и в месте утечки он будет светиться при наличии ультрафиолетового излучения.

Преимущества: • Точно определяет местонахождение протечки фреона. • Не содержит растворители. • Соответствует SAE J2297 и SAE J2298. Видим при использовании У/Ф лампы. • Идеален для профилактических целей. • Не вредит кондиционерам, холодильным установкам или станциям рекуперации фреона. • Поставляется с информационными стикерами.

Флаконы с дозатором

| Арт.-№ | Описание | Pack. | □ | €/Шт. |
|-------------|---|-------|--------|-------|
| TR1120.F.P1 | Флакон с дозатором 100 мл (3.4 FL.OZ.) | D | 30 ШТ. | 20,00 |
| TR1032.O1 | Флакон с дозатором 250 мл (8.5 FL.OZ.) | A | 13 ШТ. | 13,00 |
| TR1033.O1 | Флакон с дозатором 350 мл (11.9 FL.OZ.) | A | 12 ШТ. | 30,00 |
| TR1034.O1 | Флакон с дозатором 1 Л. (34 FL.OZ.) | A | 01 ШТ. | 23,00 |

Картриджи 7,5 мл (1/4 FL.OZ.)

| Арт.-№ | Описание | Pack. | □ | €/Шт. |
|--------------|---|-------|--------|-------|
| TR1059.A6.J7 | Блистер из 06 картриджей с адаптером для R134a | C | 20 ШТ. | 20,00 |
| TR1059.A6.K6 | Блистер из 06 картриджей с гибким адаптером для R134a | C | 20 ШТ. | 30,00 |
| TR1059.J7 | Блистер из 12 картриджей с адаптером для R134a | C | 12 ШТ. | 33,00 |
| TR1059.K6 | Блистер из 12 картриджей с гибким адаптером для R134a | C | 12 ШТ. | 43,00 |



Red Brilliant

У/Ф течеискатель для кондиционеров гибридных и электрических транспортных средств - R134a & R1234yf

Что это?

RED BRILLIANT – флуоресцентный течеискатель для автокондиционеров с хладагентами R134a и R1234yf гибридных и электрических транспортных средств. Быстро и точно определяет места утечек фреона.

Принцип действия?

RED BRILLIANT добавляется в цикл хладагента автокондиционера и в месте утечки он будет светиться при наличии ультрафиолетового излучения.

Преимущества: • Точно определяет местонахождение протечки фреона. • Не содержит растворители. • Соответствует SAE J2297 и SAE J2298. • Видим при использовании У/Ф лампы. • Идеален для профилактических целей. • Не вредит кондиционерам, холодильным установкам или станциям рекуперации фреона. • Поставляется с информационными стикерами.

Флаконы с дозатором

| Арт.-№ | Описание | Pack. | □ | €/Шт. |
|----------|---|-------|--------|--------|
| TR1098.Q | Флакон с дозатором 250 мл (8.5 FL.OZ.) | A | 13 ШТ. | 64,80 |
| TR1098.O | Флакон с дозатором 350 мл (11.9 FL.OZ.) | A | 12 ШТ. | 87,80 |
| TR1098.K | Флакон с дозатором 1 Л. (34 FL.OZ.) | A | 04 ШТ. | 229,50 |

Картриджи 7,5 мл (1/4 FL.OZ.)

| Арт.-№ | Описание | Pack. | □ | €/Шт. |
|---------------|---|-------|--------|-------|
| TR1098.A6.J7 | Блистер из 06 картриджей с адаптером для R134a | C | 20 ШТ. | 22,20 |
| TR1098.A6.K6 | Блистер из 06 картриджей с гибким адаптером для R134a | C | 20 ШТ. | 32,20 |
| TR1098.A12.J7 | Блистер из 12 картриджей с адаптером для R134a | C | 12 ШТ. | 44,50 |
| TR1098.A12.K6 | Блистер из 12 картриджей с гибким адаптером для R134a | C | 12 ШТ. | 54,50 |



Blue Brilliant

UV Leak Detector for Vehicle A/C Systems with R1234yf

Что это?

BLUE BRILLIANT – флуоресцентный течеискатель для автокондиционеров с хладагентом R1234yf, который также совместим с гибридными и электрическими транспортными средствами. Соответствует нормативу SAE J2297 вер. 14/01/2013. Быстро и точно определяет места утечек фреона.

Принцип действия?

BLUE BRILLIANT добавляется в цикл хладагента автокондиционера и в месте утечки он будет светиться при наличии ультрафиолетового излучения.

Преимущества: • Точно определяет местонахождение протечки фреона. • Не содержит растворители. • Соответствует SAE J2297 и SAE J2298. • Видим при использовании У/Ф лампы. • Идеален для профилактических целей. • Не вредит кондиционерам, холодильным установкам или станциям рекуперации фреона. • Поставляется с информационными стикерами.

Флаконы с дозатором

| Арт.-№ | Описание | Pack. | □ | €/Шт. |
|----------|---|-------|--------|--------|
| TR1121.Q | Флакон с дозатором 250 мл (8.5 FL.OZ.) | A | 13 ШТ. | 72,00 |
| TR1121.O | Флакон с дозатором 350 мл (11.9 FL.OZ.) | A | 12 ШТ. | 98,00 |
| TR1121.K | Флакон с дозатором 1 Л. (34 FL.OZ.) | A | 04 ШТ. | 255,00 |

Картриджи 7,5 мл (1/4 FL.OZ.)

| Арт.-№ | Описание | Pack. | □ | €/Шт. |
|------------|--------------------------|-------|--------|-------|
| TR1121.A6 | Блистер из 06 картриджей | C | 20 ШТ. | 24,90 |
| TR1121.A12 | Блистер из 12 картриджей | C | 12 ШТ. | 49,80 |



Leak Finder

Универсальный набор для обнаружения утечек хладагента

Что это?

LEAK FINDER – универсальный набор как для автокондиционеров, так и для установок промышленного холода, включающий все необходимое для добавления красителя в установку, ее обследования и последующего удаления остатков красителя.

Набор включает:

- 250 мл (8.5 FL. OZ.) флакон с дозатором Brilliant или Green Brilliant.
- Наклейки.
- 100 мл флакон-спрей Brilliant Remover.
- 50 мл наполняемый шприц-инжектор.
- Адаптер для порта низкого давления систем с R134a.
- 120 мм адаптер 1/4 SAE с обратным клапаном.
- 120 мм адаптер 5/16 SAE (R410a) с обратным клапаном.
- Лампа 9 UV LED. • Очки: 100% защита от УФ лучей.

| Арт.-№ | Описание | □ | €/Шт. |
|--------|---------------------------|-------|--------|
| RK1312 | Brilliant - Желтый | 01 Шт | 156,00 |
| RK1307 | Green Brilliant - Зеленый | 01 Шт | 156,00 |



Fast Leak Finder

Универсальный набор для обнаружения утечек хладагента

Что это?

FAST LEAK FINDER – универсальный набор как для автокондиционеров, так и для установок промышленного холода, включающий все необходимое для добавления красителя в установку, ее обследования и последующего удаления остатков красителя.

Набор включает:

- 12 доз по 7,5 мл (1/4 FL. OZ.) Brilliant или Green Brilliant.
- Наклейки.
- 400 мл (13.6 FL. OZ.) флакон-спрей Brilliant Remover.
- Адаптер для порта низкого давления систем с R134a.
- 120 мм адаптер 1/4 SAE с обратным клапаном.
- 120 мм 120 мм адаптер 5/16 SAE (R410a) с обратным клапаном.
- Лампа 9 UV LED. • Очки: 100% защита от УФ лучей.

| Арт.-№ | Описание | □ | €/Шт. |
|--------|---------------------------|-------|--------|
| RK1241 | Brilliant - Желтый | 01 Шт | 130,00 |
| RK1273 | Green Brilliant - Зеленый | 01 Шт | 130,00 |



Fast Leak Finder Kit 2

Универсальный набор для обнаружения утечек хладагента

Что это?

FAST LEAK FINDER 2 – универсальный набор для автокондиционеров, включающий все необходимое для добавления красителя в установку, ее обследования и последующего удаления остатков красителя.

Набор включает:

- 16 доз по 7,5 мл (1/4 FL. OZ.) Brilliant или Green Brilliant.
- Наклейки.
- Аэрозольный баллон Brilliant Remover 400мл (13.6 FL. OZ.).
- Адаптер для порта низкого давления систем с R134a.
- Лампа 5 UV LED.
- Очки: 100% защита от УФ лучей.

| Арт.-№ | Описание | □ | €/Шт. |
|--------|---------------------------|-------|--------|
| RK1238 | Brilliant - Желтый | 01 Шт | 203,00 |
| RK1298 | Green Brilliant - Зеленый | 01 Шт | 203,00 |



Fast Leak Finder Kit 3

Универсальный набор для обнаружения утечек хладагента

Что это?

FASTER LEAK FINDER 3 – универсальный набор как для автокондиционеров, так и для установок промышленного холода, включающий все необходимое для добавления красителя в установку, ее обследования и последующего удаления остатков красителя.

Набор включает:

- 250 мл (8.5 FL. OZ.) флакон с дозатором Brilliant или Green Brilliant.
- Наклейки.
- 100 мл флакон-спрей Brilliant Remover.
- 50 мл наполняемый шприц-инжектор.
- Адаптер для порта низкого давления систем с R134a.
- 120 мм адаптер 1/4 SAE с обратным клапаном.
- 120 мм адаптер 5/16 SAE (R410a) с обратным клапаном.
- Лампа 1 UV LED. • Очки: 100% защита от УФ лучей.

| Арт.-№ | Описание | □ | €/Шт. |
|--------|---------------------------|-------|--------|
| RK1355 | Brilliant - Желтый | 01 Шт | 190,00 |
| RK1372 | Green Brilliant - Зеленый | 01 Шт | 190,00 |



Brilliant Set

Набор для поиска утечек фреона

Блистер включает:

- 250-350 мл флакон с дозатором Brilliant или Green Brilliant.
- Стикеры.
- 50 мл наполняемый шприц-инжектор.
- Адаптер для порта низкого давления систем с R134a.
- Лампа 9 UV LED.
- Очки: 100% защита от УФ лучей.

| Арт.-№ | Описание | □ | €/Шт. |
|-----------|---|--------|--------|
| RK1235.01 | Brilliant - 250 мл (8.5 FL. OZ.) - Желтый | 08 Шт. | 110,30 |
| RK1340.01 | Green Brilliant - 250 мл (8.5 FL. OZ.) - Зеленый | 08 Шт. | 110,30 |
| RK1237.01 | Brilliant - 350 мл (11.9 FL. OZ.) - Желтый | 08 Шт. | 120,10 |
| RK1341.01 | Green Brilliant - 350 мл (11.9 FL. OZ.) - Зеленый | 08 Шт. | 120,10 |



BR Brilliant Remover

Очиститель от ультрафиолетового течеискателя

Что это?

BRILLIANT REMOVER – очиститель от ультрафиолетовых красителей.

Принцип действия?

BRILLIANT REMOVER должен быть нанесен на загрязненную поверхность непосредственно на остатки У/Ф красителя.

Преимущества

- Предотвращает ложные утечки фреона.

| Арт.-№ | Описание | □ | €/Шт. |
|-------------|--|-------|-------|
| TR1109.01 | Флакон-спрей 100 мл (3.4 FL.OZ.) | 32 Шт | 4,42 |
| TR1108.K.01 | Флакон-спрей 1 л. (34 FL.OZ.) | 06 Шт | 26,60 |
| TR1004.01 | Аэрозольный баллон 400 мл (13.6 FL. OZ.) | 12 Шт | 14,00 |



У/Ф ЛАМПЫ ДЛЯ ПОИСКА УТЕЧЕК

ЛАМПЫ

Flexible Bright Torch

Что это?

У/Ф лампа с двумя насадками и зондом, которая позволяет обнаружить утечки фреона даже в труднодоступных местах.

Принцип действия?

Установить необходимую насадку непосредственно на лампу или на зонд, осмотреть все части системы. В месте, где есть утечка, флуоресцентный краситель будет светиться.

Технические характеристики:

- Питание: 3 батарейки "AA" of 1.5 V.
- Очки: 100% защита от УФ лучей.
- LED длина волны: 385-380 nm.
- Насадка с белым светом, 5 LED.
- Алюминиевая структура.
- Блистер.

Лампа 5 UV Led

| Арт.-№ | □ | €/Шт. |
|--------|-------|-------|
| RK1267 | 05 Шт | 74,00 |



High Bright Torch

Что это?

У/Ф лампа, которая позволяет обнаружить утечки фреона.

Принцип действия?

При помощи лампы осмотреть все части системы. В месте, где есть утечка, флуоресцентный краситель будет светиться.

Технические характеристики:

- Питание: 3 батарейки "C" 1.5 V.
- Очки: 100% защита от УФ лучей.
- LED длина волны: 410-405 nm.
- Алюминиевая структура.
- Блистер.

Лампа 1 UV Led - 3W

| Арт.-№ | □ | €/Шт. |
|--------|-------|--------|
| RK1269 | 05 Шт | 105,00 |



Adjustable Focus Bright Torch

Что это?

У/Ф лампа регулируемым фокусом свечения, которая позволяет обнаружить утечки фреона..

Принцип действия?

При помощи лампы осмотреть все части системы. В месте, где есть утечка, флуоресцентный краситель будет светиться.

Технические характеристики:

- Питание: 2 батарейки "C" 1.5 V.
- Очки: 100% защита от УФ лучей.
- LED длина волны: 410-405 nm.
- Алюминиевая структура.
- Пластиковый кейс.

Лампа 1 UV Led - 3W

| Арт.-№ | □ | €/Шт. |
|--------|-------|-------|
| RK1294 | 01 Шт | 81,00 |



Mini Bright Torch

Что это?

У/Ф лампа небольшого размера, которая позволяет обнаружить утечки фреона.

Принцип действия?

При помощи лампы осмотреть все части системы. В месте, где есть утечка, флуоресцентный краситель будет светиться.

Технические характеристики:

- Питание: 3 battery "AAA" of 1.5 V.
- Очки: 100% защита от УФ лучей.
- LED длина волны: 410-405 nm.
- Алюминиевая структура.
- Блистер.

Лампа 9 UV Led

| Арт.-№ | □ | €/Шт. |
|--------|-------|-------|
| RK1230 | 14 Шт | 55,00 |



Bright Pen

Что это?

УФ лампа небольшого размера, которая позволяет обнаружить утечки фреона.

Принцип действия?

При помощи лампы осмотреть все части системы. В месте, где есть утечка, флуоресцентный краситель будет светиться.

Технические характеристики:

- Питание: 2 батарейки "AAA" of 1.5 V.
- Очки: 100% защита от УФ лучей.
- LED длина волны: 410-405 nm.
- Алюминиевая структура.
- Блистер.



УФ лампа

| Арт.-№ | □ | €/Шт. |
|--------|-------|-------|
| RK1244 | 15 Шт | 49,45 |

Wire Bright Torch

Что это?

УФ лампа, работающая от батареи, которая позволяет обнаружить утечки фреона.

Принцип действия?

При помощи лампы осмотреть все части системы. В месте, где есть утечка, флуоресцентный краситель будет светиться.

Технические характеристики:

- Питание: 12 V.
- Очки: 100% защита от УФ лучей.
- Длина волны LED: 410 - 405 nm.
- Пластиковая структура.



Лампа 100 W/12 V

| Арт.-№ | □ | €/Шт. |
|--------|-------|--------|
| RK1231 | 01 Шт | 203,46 |

Bright Magnifier

Что это?

УФ лампа, которая позволяет обнаружить утечки фреона.

Принцип действия?

При помощи лампы осмотреть все части системы. В месте, где есть утечка, флуоресцентный краситель будет светиться. Благодаря лупе будут обнаружены даже мельчайшие места утечки фреона.

Технические характеристики:

- Питание: 2 батарейки "AA" of 1.5 V.
- Очки: 100% защита от УФ лучей.
- LED длина волны: 385-380 nm.
- Пластиковая структура.
- Пластиковый кейс.



Лампа 6 UV Led

| Арт.-№ | □ | €/Шт. |
|--------|-------|-------|
| RK1291 | 10 Шт | 48,00 |

Safety Goggles

Что это?

Очки, защищающие глаза оператора от ультрафиолетовых лучей.

Принцип действия?

При использовании любой лампы с ультрафиолетовым излучением рекомендуется надевать защитные очки. Благодаря желтому цвету материала утечки фреона будут видны более контрастными, что ускорит процесс их поиска.

Технические характеристики:

- Соответствует EN166:2001.
- Соответствует EN170:2002.



| Арт.-№ | □ | €/Шт. |
|-----------|-------|-------|
| UV1002.01 | 01 Шт | 24,14 |



ИНЖЕКТОРЫ И АДАПТЕРЫ

ИНЖЕКТОРЫ

Наполняемый шприц-инжектор для масел и присадок

- Для многоразового использования.
- Инжекторы объемом 20 и 50 мл.
- Адаптер с быстросъемной муфтой для порта низкого давления систем с R134a, длина 120мм.
- Давление разрыва шланга: 60 Bar.
- Пластиковый кейс.



| Арт.-№ | Описание | □ | €/Шт. |
|-----------|--------------------|--------|--------|
| IN1021.01 | 20 мл | 01 ШТ. | 46,58 |
| IN1022.01 | 50 мл для R134a | 01 ШТ. | 50,58 |
| RK1357 | 50 мл для R1234-yf | 01 ШТ. | 155,00 |

Наполняемый инжектор для масел и присадок

- Для многоразового использования.
- Объем 60мл.
- Шаровой вентиль.
- Шарнирное соединение соединение 1/4 SAE.
- Заднее соединение 1/4 SAE с внешней резьбой.
- Пластиковый кейс.



| Арт.-№ | □ | €/Шт. |
|--------|--------|-------|
| RK1523 | 01 ШТ. | 71,09 |

Калибруемый инжектор для масла и присадок

- Для многоразового использования.
- Объем 60мл.
- Шарнирное соединение соединение 1/4 SAE.
- Быстросъемная муфта для порта низкого давления систем с R134a.
- Пластиковый кейс.



| Арт.-№ | □ | €/Шт. |
|--------|--------|--------|
| RK1155 | 01 ШТ. | 160,75 |

Специальный заправляемый инжектор

- Для многоразового использования.
- Соединение 1/4 SAE.
- Обратный клапан.
- Быстросъемная муфта для порта низкого давления систем с R134a.
- Пластиковый кейс.



| Арт.-№ | □ | €/Шт. |
|-----------|--------|--------|
| IN1010.01 | 01 ШТ. | 171,26 |



Заправляемый инжектор для масла и присадок

- Для многоразового использования.
- 2 шаровых вентиля.
- Заднее соединение: 1/4 SAE внешняя резьба.
- Фронтальное соединение: 3/8 SAE внутренняя резьба.
- Адаптер 3/8 SAE внешняя резьба - 1/4 SAE внутренняя резьба.



| Арт.-№ | □ | €/Шт. |
|--------|--------|--------|
| RK1106 | 01 ШТ. | 118,84 |

Адаптер для заправки картриджей

- Адаптер для заправки картриджей.



| Арт.-№ | □ | €/Шт. |
|-----------|--------|-------|
| RV6999.19 | 01 ШТ. | 12,50 |

Адаптеры для систем с R134a

- Материал: пластик.
- Для систем картриджей и Push&Fill.
- Обратный клапан.
- Точка разрыва: 60 Bar.

Быстросъемная муфта-адаптер

| Арт.-№ | □ | €/Шт. |
|-----------|--------|-------|
| RA1052.01 | 01 ШТ. | 11,00 |



Адаптер FLEX с быстросъемной муфтой

| Арт.-№ | □ | €/Шт. |
|-----------|--------|-------|
| TB5041.01 | 01 ШТ. | 11,00 |



Адаптеры PROFLEX

- С предохранительным клапаном из латуни.
- для систем с R134a.



| Арт.-№ | Описание | □ | €/Шт. |
|-----------|----------|--------|-------|
| TB5024.01 | черный | 01 ШТ. | 22,00 |
| TB5025.01 | синий | 01 ШТ. | 22,00 |
| TB5026.01 | зеленый | 01 ШТ. | 22,00 |
| TB5027.01 | красный | 01 ШТ. | 22,00 |
| TB5028.01 | желтый | 01 ШТ. | 22,00 |
| TB5078.01 | белый | 01 ШТ. | 22,00 |

Адаптер для картриджей для установок с R1234yf

- С предохранительным клапаном из латуни.
- Для картриджей и аэрозольных баллонов.
- Давление разрыва шланга: 60 бар.
- Для установок с R1234yf.
- Быстросъемная муфта низкого давления SAE J639.

| Арт.-№ | □ | €/Шт. |
|-----------|--------|-------|
| TB5108.01 | 01 ШТ. | 95,00 |



Специальный адаптер для R134a

- Для транспортных средств без порта низкого давления.



| Арт.-№ | □ | €/Шт. |
|--------|--------|-------|
| RK1208 | 01 ШТ. | 27,63 |

By-Pass

- Для картриджей и системы Push&Fill.
- Длина шланга: 350 мм.
- Быстросъемная муфта для порта низкого давления R134a.
- Пластиковый кейс.



| Арт.-№ | □ | €/Шт. |
|-----------|--------|--------|
| IN1026.01 | 01 ШТ. | 112,48 |

СМАЗКИ ДЛЯ СИСТЕМ ПРОМЫШЛЕННОГО ХОЛОДА

СМАЗКИ



Смазка PAG

Смазки PAG для автокондиционеров

| Product Name | PAG 46 | PAG 100 | PAG 125 | PAG 150 | PAG UNIVERSAL |
|-----------------------------------|--------|---------|---------|---------|---------------|
| ISO VG | 46 | 100 | 125 | 150 | 68 |
| Kinematic viscosity @ 40°C (cSt) | 46 | 100 | 125 | 150 | 68 |
| Kinematic viscosity @ 100°C (cSt) | 10 | 17 | 17 | 17 | 13 |
| Total Acid Number (mg KOH/g) | <0,01 | <0,01 | <0,01 | <0,01 | <0,01 |
| Pour point (°C) | <-40 | <-35 | <-35 | <-35 | <-40 |
| Flash point (°C) | >220 | >250 | >200 | >200 | >200 |
| Density @ 15°C (g/cm³) | 0,990 | 0,993 | 1,023 | 1,051 | 0,995 |

Смазка Universal PAG

| Арт.-№ | Описание | □ | €/Шт. |
|-------------|--|------|-----------|
| OL6002.Q.P2 | Пластиковый флакон 250 мл (8.5 FL.OZ.) | 24ШТ | 9,40 |
| OL6002.M.P2 | Пластиковый флакон 500 мл (17 FL.OZ.) | 12ШТ | 17,90 |
| OL6002.K.P2 | Пластиковый флакон 1 л. (34 FL.OZ.) | 12ШТ | 32,50 |
| OL6002.P.P2 | Пластиковый флакон 5 л. (1.32 GAL.) | 02ШТ | 153,00 |
| OL6002.T | Канистра 25 л. (6.60 GAL.) | 01ШТ | 725,00 |
| OL6002.B | Канистра 200 л. (52.8 GAL.) | 01ШТ | 4.760,00 |
| OL6002.IBC | Канистра 1000 л. (264 GAL.) | 01ШТ | 19.100,00 |

Смазка Universal PAG + У/Ф

| Арт.-№ | Описание | □ | €/Шт. |
|-------------|--|------|-----------|
| OL6043.Q.P2 | Пластиковый флакон 250 мл (8.5 FL.OZ.) | 24ШТ | 10,90 |
| OL6043.M.P2 | Пластиковый флакон 500 мл (17 FL.OZ.) | 12ШТ | 20,60 |
| OL6043.K.P2 | Пластиковый флакон 1 л. (34 FL.OZ.) | 12ШТ | 37,40 |
| OL6043.P.P2 | Пластиковый флакон 5 л. (1.32 GAL.) | 02ШТ | 203,00 |
| OL6043.T | Канистра 25 л. (6.60 GAL.) | 01ШТ | 964,00 |
| OL6043.B | Канистра 200 л. (52.8 GAL.) | 01ШТ | 5.800,00 |
| OL6043.IBC | Канистра 1000 л. (264 GAL.) | 01ШТ | 23.800,00 |

Смазка PAG 46

| Арт.-№ | Описание | □ | €/Шт. |
|-------------|--|------|-----------|
| OL6001.Q.P2 | Пластиковый флакон 250 мл (8.5 FL.OZ.) | 24ШТ | 9,40 |
| OL6001.M.P2 | Пластиковый флакон 500 мл (17 FL.OZ.) | 12ШТ | 17,90 |
| OL6001.K.P2 | Пластиковый флакон 1 л. (34 FL.OZ.) | 12ШТ | 32,50 |
| OL6001.P.P2 | Пластиковый флакон 5 л. (1.32 GAL.) | 02ШТ | 153,00 |
| OL6001.T | Канистра 25 л. (6.60 GAL.) | 01ШТ | 725,00 |
| OL6001.B | Канистра 200 л. (52.8 GAL.) | 01ШТ | 4.760,00 |
| OL6001.IBC | Канистра 1000 л. (264 GAL.) | 01ШТ | 19.100,00 |

Смазка PAG 46 + У/Ф

| Арт.-№ | Описание | □ | €/Шт. |
|-------------|--|------|-----------|
| OL6006.Q.P2 | Пластиковый флакон 250 мл (8.5 FL.OZ.) | 24ШТ | 10,90 |
| OL6006.M.P2 | Пластиковый флакон 500 мл (17 FL.OZ.) | 12ШТ | 20,60 |
| OL6006.K.P2 | Пластиковый флакон 1 л. (34 FL.OZ.) | 12ШТ | 37,40 |
| OL6006.P.P2 | Пластиковый флакон 5 л. (1.32 GAL.) | 02ШТ | 177,00 |
| OL6006.T | Канистра 25 л. (6.60 GAL.) | 01ШТ | 840,00 |
| OL6006.B | Канистра 200 л. (52.8 GAL.) | 01ШТ | 5.800,00 |
| OL6006.IBC | Канистра 1000 л. (264 GAL.) | 01ШТ | 23.800,00 |

Смазка PAG 100

| Арт.-№ | Описание | □ | €/Шт. |
|-------------|--|------|-----------|
| OL6003.Q.P2 | Пластиковый флакон 250 мл (8.5 FL.OZ.) | 24ШТ | 9,40 |
| OL6003.M.P2 | Пластиковый флакон 500 мл (17 FL.OZ.) | 12ШТ | 17,90 |
| OL6003.K.P2 | Пластиковый флакон 1 л. (34 FL.OZ.) | 12ШТ | 32,50 |
| OL6003.P.P2 | Пластиковый флакон 5 л. (1.32 GAL.) | 02ШТ | 153,00 |
| OL6003.T | Канистра 25 л. (6.60 GAL.) | 01ШТ | 725,00 |
| OL6003.B | Канистра 200 л. (52.8 GAL.) | 01ШТ | 4.760,00 |
| OL6003.IBC | Канистра 1000 л. (264 GAL.) | 01ШТ | 19.100,00 |

Смазка PAG 100 + У/Ф

| Арт.-№ | Описание | □ | €/Шт. |
|-------------|--|------|-----------|
| OL6008.Q.P2 | Пластиковый флакон 250 мл (8.5 FL.OZ.) | 24ШТ | 10,90 |
| OL6008.M.P2 | Пластиковый флакон 500 мл (17 FL.OZ.) | 12ШТ | 20,60 |
| OL6008.K.P2 | Пластиковый флакон 1 л. (34 FL.OZ.) | 12ШТ | 37,40 |
| OL6008.P.P2 | Пластиковый флакон 5 л. (1.32 GAL.) | 02ШТ | 177,00 |
| OL6008.T | Канистра 25 л. (6.60 GAL.) | 01ШТ | 840,00 |
| OL6008.B | Канистра 200 л. (52.8 GAL.) | 01ШТ | 5.800,00 |
| OL6008.IBC | Канистра 1000 л. (264 GAL.) | 01ШТ | 23.800,00 |

Смазка PAG 125

| Арт.-№ | Описание | □ | €/Шт. |
|-------------|--|------|-----------|
| OL6004.Q.P2 | Пластиковый флакон 250 мл (8.5 FL.OZ.) | 24ШТ | 9,40 |
| OL6004.M.P2 | Пластиковый флакон 500 мл (17 FL.OZ.) | 12ШТ | 17,90 |
| OL6004.K.P2 | Пластиковый флакон 1 л. (34 FL.OZ.) | 12ШТ | 32,50 |
| OL6004.P.P2 | Пластиковый флакон 5 л. (1.32 GAL.) | 02ШТ | 153,00 |
| OL6004.T | Канистра 25 л. (6.60 GAL.) | 01ШТ | 725,00 |
| OL6004.B | Канистра 200 л. (52.8 GAL.) | 01ШТ | 4.760,00 |
| OL6004.IBC | Канистра 1000 л. (264 GAL.) | 01ШТ | 19.100,00 |

Смазка PAG 125 + У/Ф

| Арт.-№ | Описание | □ | €/Шт. |
|-------------|--|------|-----------|
| OL6045.Q.P2 | Пластиковый флакон 250 мл (8.5 FL.OZ.) | 24ШТ | 10,90 |
| OL6045.M.P2 | Пластиковый флакон 500 мл (17 FL.OZ.) | 12ШТ | 20,60 |
| OL6045.K.P2 | Пластиковый флакон 1 л. (34 FL.OZ.) | 12ШТ | 37,40 |
| OL6045.P.P2 | Пластиковый флакон 5 л. (1.32 GAL.) | 02ШТ | 177,00 |
| OL6045.T | Канистра 25 л. (6.60 GAL.) | 01ШТ | 840,00 |
| OL6045.B | Канистра 200 л. (52.8 GAL.) | 01ШТ | 5.800,00 |
| OL6045.IBC | Канистра 1000 л. (264 GAL.) | 01ШТ | 23.800,00 |

Смазка PAG 150

| Арт.-№ | Описание | □ | €/Шт. |
|-------------|--|------|-----------|
| OL6005.Q.P2 | Пластиковый флакон 250 мл (8.5 FL.OZ.) | 24ШТ | 9,40 |
| OL6005.M.P2 | Пластиковый флакон 500 мл (17 FL.OZ.) | 12ШТ | 17,90 |
| OL6005.K.P2 | Пластиковый флакон 1 л. (34 FL.OZ.) | 12ШТ | 32,50 |
| OL6005.P.P2 | Пластиковый флакон 5 л. (1.32 GAL.) | 02ШТ | 153,00 |
| OL6005.T | Канистра 25 л. (6.60 GAL.) | 01ШТ | 725,00 |
| OL6005.B | Канистра 200 л. (52.8 GAL.) | 01ШТ | 4.760,00 |
| OL6005.IBC | Канистра 1000 л. (264 GAL.) | 01ШТ | 19.100,00 |

Смазка PAG 150 + У/Ф

| Арт.-№ | Описание | □ | €/Шт. |
|-------------|--|------|-----------|
| OL6010.Q.P2 | Пластиковый флакон 250 мл (8.5 FL.OZ.) | 24ШТ | 10,90 |
| OL6010.M.P2 | Пластиковый флакон 500 мл (17 FL.OZ.) | 12ШТ | 20,60 |
| OL6010.K.P2 | Пластиковый флакон 1 л. (34 FL.OZ.) | 12ШТ | 37,40 |
| OL6010.P.P2 | Пластиковый флакон 5 л. (1.32 GAL.) | 02ШТ | 177,00 |
| OL6010.T | Канистра 25 л. (6.60 GAL.) | 01ШТ | 840,00 |
| OL6010.B | Канистра 200 л. (52.8 GAL.) | 01ШТ | 5.800,00 |
| OL6010.IBC | Канистра 1000 л. (264 GAL.) | 01ШТ | 23.800,00 |





Смазка PAG R1234yf

Смазка PAG R1234yf

Смазка PAG 46 для кондиционеров с R-1234yf*

| Art.-Nr. | Описание | □ | €/Cad. |
|-------------|--|--------|--------|
| OL6047.Q.P2 | Пластиковый флакон 250 мл (8.5 FL.OZ.) | 24 ШТ. | 17,68 |
| OL6047.M.P2 | Пластиковый флакон 500 мл (17 FL.OZ.) | 12 ШТ. | 27,20 |
| OL6047.K.P2 | Пластиковый флакон 1 л. (34 FL.OZ.) | 12 ШТ. | 63,00 |

*Подходит также для автокондиционеров гибридных и электрических транспортных средств

Смазка PAG 100 для кондиционеров с R-1234yf*

| Art.-Nr. | Описание | □ | €/Cad. |
|-------------|--|--------|--------|
| OL6048.Q.P2 | Пластиковый флакон 250 мл (8.5 FL.OZ.) | 24 ШТ. | 20,64 |
| OL6048.M.P2 | Пластиковый флакон 500 мл (17 FL.OZ.) | 12 ШТ. | 32,60 |
| OL6048.K.P2 | Пластиковый флакон 1 л. (34 FL.OZ.) | 12 ШТ. | 72,00 |



Смазка PAO

Смазка PAO

Смазка PAO 68

| Арт.-№ | Описание | □ | €/Шт. |
|-------------|--|--------|--------|
| OL6035.Q.P2 | Пластиковый флакон 250 мл (8.5 FL.OZ.) | 24 ШТ. | 17,40 |
| OL6035.M.P2 | Пластиковый флакон 500 мл (17 FL.OZ.) | 12 ШТ. | 24,70 |
| OL6035.K.P2 | Пластиковый флакон 1 л. (34 FL.OZ.) | 12 ШТ. | 45,00 |
| OL6035.P.P2 | Пластиковый флакон 5 л. (1.32 GAL) | 02 ШТ. | 209,00 |
| OL6035.T | Канистра 25 л. (6.60 GAL.) | 01 ШТ. | 990,00 |
| OL6035.B | Канистра 200 л. (52.8 GAL.) | 01 ШТ. | - |
| OL6035.IBC | Канистра 1000 л. (264 GAL.) | 01 ШТ. | - |

Смазка PAO 68 + У/Ф

| Арт.-№ | Описание | □ | €/Шт. |
|-------------|--|--------|---------|
| OL6044.Q.P2 | Пластиковый флакон 250 мл (8.5 FL.OZ.) | 24 ШТ. | 20,00 |
| OL6044.M.P2 | Пластиковый флакон 500 мл (17 FL.OZ.) | 12 ШТ. | 28,40 |
| OL6044.K.P2 | Пластиковый флакон 1 л. (34 FL.OZ.) | 12 ШТ. | 51,70 |
| OL6044.P.P2 | Пластиковый флакон 5 л. (1.32 GAL) | 02 ШТ. | 240,00 |
| OL6044.T | Канистра 25 л. (6.60 GAL.) | 01 ШТ. | 1138,00 |
| OL6044.B | Канистра 200 л. (52.8 GAL.) | 01 ШТ. | - |
| OL6044.IBC | Канистра 1000 л. (264 GAL.) | 01 ШТ. | - |



Смазка POE

Смазки POE для кондиционеров и холодильных установок

Смазка POE 32

| Арт.-№ | Описание | □ | €/Шт. |
|-------------|--|--------|--------|
| OL6012.Q.P2 | Пластиковый флакон 250 мл (8.5 FL.OZ.) | 24 ШТ. | 8,50 |
| OL6012.M.P2 | Пластиковый флакон 500 мл (17 FL.OZ.) | 12 ШТ. | 14,60 |
| OL6012.K.P2 | Пластиковый флакон 1 л. (34 FL.OZ.) | 12 ШТ. | 27,00 |
| OL6012.P.P2 | Пластиковый флакон 5 л. (1.32 GAL) | 02 ШТ. | 127,00 |

Смазка POE 32 + У/Ф

| Арт.-№ | Описание | □ | €/Шт. |
|-------------|--|--------|--------|
| OL6023.Q.P2 | Пластиковый флакон 250 мл (8.5 FL.OZ.) | 24 ШТ. | 9,00 |
| OL6023.M.P2 | Пластиковый флакон 500 мл (17 FL.OZ.) | 12 ШТ. | 16,50 |
| OL6023.K.P2 | Пластиковый флакон 1 л. (34 FL.OZ.) | 12 ШТ. | 28,50 |
| OL6023.P.P2 | Пластиковый флакон 5 л. (1.32 GAL) | 02 ШТ. | 134,00 |

Смазка POE 46

| Арт.-№ | Описание | □ | €/Шт. |
|-------------|--|--------|--------|
| OL6015.Q.P2 | Пластиковый флакон 250 мл (8.5 FL.OZ.) | 24 ШТ. | 8,50 |
| OL6015.M.P2 | Пластиковый флакон 500 мл (17 FL.OZ.) | 12 ШТ. | 14,60 |
| OL6015.K.P2 | Пластиковый флакон 1 л. (34 FL.OZ.) | 12 ШТ. | 27,00 |
| OL6015.P.P2 | Пластиковый флакон 5 л. (1.32 GAL) | 02 ШТ. | 127,00 |

Смазка POE 46 + У/Ф

| Арт.-№ | Описание | □ | €/Шт. |
|-------------|--|--------|--------|
| OL6026.Q.P2 | Пластиковый флакон 250 мл (8.5 FL.OZ.) | 24 ШТ. | 9,00 |
| OL6026.M.P2 | Пластиковый флакон 500 мл (17 FL.OZ.) | 12 ШТ. | 16,50 |
| OL6026.K.P2 | Пластиковый флакон 1 л. (34 FL.OZ.) | 12 ШТ. | 28,50 |
| OL6026.P.P2 | Пластиковый флакон 5 л. (1.32 GAL) | 02 ШТ. | 134,00 |

Смазка POE 68

| Арт.-№ | Описание | □ | €/Шт. |
|-------------|--|--------|--------|
| OL6016.Q.P2 | Пластиковый флакон 250 мл (8.5 FL.OZ.) | 24 ШТ. | 8,50 |
| OL6016.M.P2 | Пластиковый флакон 500 мл (17 FL.OZ.) | 12 ШТ. | 14,60 |
| OL6016.K.P2 | Пластиковый флакон 1 л. (34 FL.OZ.) | 12 ШТ. | 27,00 |
| OL6016.P.P2 | Пластиковый флакон 5 л. (1.32 GAL) | 02 ШТ. | 127,00 |

Смазка POE 68 + У/Ф

| Арт.-№ | Описание | □ | €/Шт. |
|-------------|--|--------|--------|
| OL6027.Q.P2 | Пластиковый флакон 250 мл (8.5 FL.OZ.) | 24 ШТ. | 9,00 |
| OL6027.M.P2 | Пластиковый флакон 500 мл (17 FL.OZ.) | 12 ШТ. | 16,50 |
| OL6027.K.P2 | Пластиковый флакон 1 л. (34 FL.OZ.) | 12 ШТ. | 28,50 |
| OL6027.P.P2 | Пластиковый флакон 5 л. (1.32 GAL) | 02 ШТ. | 134,00 |

Смазка POE 100

| Арт.-№ | Описание | □ | €/Шт. |
|-------------|--|--------|--------|
| OL6017.Q.P2 | Пластиковый флакон 250 мл (8.5 FL.OZ.) | 24 ШТ. | 8,50 |
| OL6017.M.P2 | Пластиковый флакон 500 мл (17 FL.OZ.) | 12 ШТ. | 14,60 |
| OL6017.K.P2 | Пластиковый флакон 1 л. (34 FL.OZ.) | 12 ШТ. | 27,00 |
| OL6017.P.P2 | Пластиковый флакон 5 л. (1.32 GAL) | 02 ШТ. | 127,00 |

Смазка POE 100 + У/Ф

| Арт.-№ | Описание | □ | €/Шт. |
|-------------|--|--------|--------|
| OL6028.Q.P2 | Пластиковый флакон 250 мл (8.5 FL.OZ.) | 24 ШТ. | 9,00 |
| OL6028.M.P2 | Пластиковый флакон 500 мл (17 FL.OZ.) | 12 ШТ. | 16,50 |
| OL6028.K.P2 | Пластиковый флакон 1 л. (34 FL.OZ.) | 12 ШТ. | 28,50 |
| OL6028.P.P2 | Пластиковый флакон 5 л. (1.32 GAL) | 02 ШТ. | 134,00 |



Смазка POE Hybrid

Смазка POE для гибридных и электрических автомобилей

POE 100 для кондиционеров гибридных и электрических транспортных средств

| Арт.-№ | Описание | □ | €/Шт. |
|-------------|--|--------|-------|
| OL6033.Q.P2 | Пластиковый флакон 250 мл (8.5 FL.OZ.) | 24 ШТ. | 13,00 |
| OL6033.M.P2 | Пластиковый флакон 500 мл (17 FL.OZ.) | 12 ШТ. | 25,00 |
| OL6033.K.P2 | Пластиковый флакон 1 л. (34 FL.OZ.) | 12 ШТ. | 49,00 |



Масло для вакуумных насосов

Смазки для кондиционеров и холодильных установок

ISO 32

| Арт.-№ | Описание | □ | €/Шт. |
|-------------|--|--------|--------|
| OL6053.Q.P2 | Пластиковый флакон 250 мл (8.5 FL.OZ.) | 24 ШТ. | 6,70 |
| OL6053.M.P2 | Пластиковый флакон 500 мл (17 FL.OZ.) | 12 ШТ. | 12,70 |
| OL6053.K.P2 | Пластиковый флакон 1 л. (34 FL.OZ.) | 12 ШТ. | 21,50 |
| OL6053.P.P2 | Пластиковый флакон 5 л. (1.32 GAL) | 02 ШТ. | 101,00 |

ISO 46

| Арт.-№ | Описание | □ | €/Шт. |
|-------------|--|--------|--------|
| OL6054.Q.P2 | Пластиковый флакон 250 мл (8.5 FL.OZ.) | 24 ШТ. | 6,70 |
| OL6054.M.P2 | Пластиковый флакон 500 мл (17 FL.OZ.) | 12 ШТ. | 12,70 |
| OL6054.K.P2 | Пластиковый флакон 1 л. (34 FL.OZ.) | 12 ШТ. | 21,50 |
| OL6054.P.P2 | Пластиковый флакон 5 л. (1.32 GAL) | 02 ШТ. | 101,00 |

ISO 68

| Арт.-№ | Описание | □ | €/Шт. |
|-------------|--|--------|-------|
| OL1008.Q.P2 | Пластиковый флакон 250 мл (8.5 FL.OZ.) | 24 ШТ. | 6,70 |
| OL1008.M.P2 | Пластиковый флакон 500 мл (17 FL.OZ.) | 12 ШТ. | 12,70 |

| Арт.-№ | Описание | □ | €/Шт. |
|-------------|-------------------------------------|--------|--------|
| OL1008.K.P2 | Пластиковый флакон 1 л. (34 FL.OZ.) | 12 ШТ. | 21,50 |
| OL1008.P.P2 | Пластиковый флакон 5 л. (1.32 GAL) | 02 ШТ. | 101,00 |

* Поставляется по запросу также банок 5, 25 и 200 литров.





Acid-Test

Тест на определение уровня кислоты в компрессорном масле кондиционеров

Что это?

Продукт, необходимый для быстрого, точного и простого теста наличия кислоты в компрессорном масле кондиционеров и холодильных установок. ACID-TEST идеален для превентивного обслуживания и дает результат в считанные секунды.

Принцип действия?

ACID-TEST содержит несколько химических элементов, которые реагируют на наличие кислоты и меняют цвет, указывая таким образом информацию об уровне pH в компрессорном масле кондиционеров и холодильных установок.

Преимущества

- Дает точный результат в считанные секунды.
- Прост в применении и толковании результатов.
- Безопасен.
- Экономичен (особенно при сравнении с лабораторными тестами на наличие кислоты).
- Тестирует все масла (минеральные масла, ABZ, PAG, POE, PAO, PVE).
- Разлагаем микроорганизмами. Не воспламеняется. Неопасный. Нетоксичный.
- Одной упаковки достаточно для проведения 4 тестов.

| Арт.-№ | □ | €/Шт. |
|--------|-------|-------|
| RK1349 | 19 Шт | 42,00 |



Oil Guard

Диагностический инструмент для автокондиционера

Что это?

OIL GUARD диагностический инструмент, позволяющий проверить общее состояние кондиционера транспортного средства, посредством простого подключения к заправочным клапанам высокого и низкого давления установки. Внутри стеклянного цилиндра OIL GUARD возможен визуальный контроль наличия таких химических присадок, как ультрафиолетовые красители или герметики для кондиционеров, уровень смешиваемости масла с фреоном, и, следовательно, определить качество масла и возможное наличие воды и загрязненных частиц. При помощи данного устройства возможно взять пробу масла для анализа или добавить ультрафиолетовые красители или герметики для кондиционеров.

Набор включает:

- Заправочный шланг красного цвета, длина 100 см.
- Заправочный шланг синего цвета, длина 100 см.
- Муфта для порта низкого давления.
- Муфта для порта высокого давления.

| Арт.-№ | Descrizione | □ | €/Шт. |
|--------|-------------------|--------|--------|
| RK1268 | Oil Guard R134a | 01 ШТ. | 280,00 |
| RK1025 | Oil Guard R1234yf | 01 ШТ. | 300,00 |



ГИГИЕНИЧЕСКИЕ СРЕДСТВА ДЛЯ УЛЬТРАЗВУКОВЫХ РАСПЫЛИТЕЛЕЙ



ГИГИЕНИЧЕСКИЕ СРЕДСТВА

CZ Care Zone

Очищающее средство для кондиционеров для ультразвукового распыления

Что это?

CARE ZONE – очищающая жидкость, которая распыляется ультразвуковой установкой.

Преимущества

- Освежает и улучшает качество воздуха.
- Гарантирует продолжительный эффект.



| Арт.-№ | Описание | □ | €/Шт. |
|-------------|----------------------------|--------|--------|
| AB1051.G.01 | Флакон 120 мл (4.0 FL.OZ.) | 12 ШТ. | 9,50 |
| AB1051.J.01 | Флакон 200 мл (6.8 FL.OZ.) | 10 ШТ. | 15,50 |
| AB1051.P.01 | Канистра 5 Л. (1.32 GAL.) | 02 ШТ. | 280,00 |
| AB1051.D.01 | Канистра 10 Л. (2.64 GAL.) | 01 ШТ. | 460,00 |



KO Killer Odor

Устранитель неприятных запахов

Что это?

Killer-Odor - специальный состав для устранения неприятных запахов. Должен быть распылен ультразвуковой установкой PureZone Machine для обработки поверхностей помещений и систем кондиционирования воздуха.

Преимущества:

- Устраняет неприятные запахи из систем кондиционирования и охлаждения, помещений и с ковровых покрытий.
- Эффективен против запаха дыма, сигарет, еды и домашних животных.
- Очищает воздух.
- Без запаха. Дает отличный результат на долгий период.
- Совместим с жидкостью PureZone и пенными очистителями производства Errecom.
- Эффективность сертифицирована.



| Арт.-№ | Описание | □ | €/Шт. |
|----------|----------------------------|--------|--------|
| AB1041.G | Флакон 120 мл (4.0 FL.OZ.) | 12 ШТ. | 4,90 |
| AB1041.J | Флакон 200 мл (6.8 FL.OZ.) | 10 ШТ. | 8,10 |
| AB1041.P | Канистра 5 Л. (1.32 GAL.) | 02 ШТ. | 146,00 |
| AB1041.D | Канистра 10 Л. (2.64 GAL.) | 01 ШТ. | 240,00 |





Atom Machine

Ультразвуковой распылитель с 48 флаконами жидкости по 250 мл

Что это?

Atom Machine - специальное ультразвуковое устройство, предназначенное для распыления специальных жидкостей, которые затем распространяются системой циркуляции кондиционера для обеззараживания и устранения неприятных запахов. Система PureZone распыляет жидкости, производя большое количество микрочастиц (диаметр менее 5 микрон) при температуре окружающей среды. Данные микрочастицы настолько легки, что не оседают на поверхностях и, следовательно, распространяются по всему кондиционеру и помещению или салону транспортного средства. Устройство спроектировано по высочайшим стандартам и работает от электросети, обеспечивая достаточное количество частиц, необходимых для эффективного устранения всех микроорганизмов и неприятных запахов. В случае испарения жидкостей посредством высоких температур или аэрозолей, активные компоненты не способны обеспечить необходимое глубокое проникновение и охват для 100% результата. Размер и вес распыленных аэрозольным баллоном или при высоких температурах частиц провоцирует их быстрое оседание на встречающихся поверхностях. Один цикл обработки PureZone Machine длится около 12 минут при температуре 20° C и завершается (останавливается автоматически), когда жидкость внутри резервуара достигает минимального уровня. При более высокой температуре окружающей среды цикл обработки будет длиться меньше, в случае же более низкой температуры – дольше.



| Арт.-№ | Описание | □ | €/Шт. |
|---------------|--|--------|--------|
| VP1030.01 | Ультразвуковой распылитель+48 Atom Lemon - European Plug | 01 ШТ. | 250,00 |
| VP1030.01.UK | Ультразвуковой распылитель+48 Atom Lemon - UK Plug | 01 ШТ. | 250,00 |
| VP1030.01.USA | Ультразвуковой распылитель+48 Atom Lemon - 110 V USA Plug | 01 ШТ. | 250,00 |
| VP1030.01.AUS | Ультразвуковой распылитель+48 Atom Lemon - Australian Plug | 01 ШТ. | 250,00 |
| VP1034.01 | Ультразвуковой распылитель+48 Atom Green - European Plug | 01 ШТ. | 250,00 |
| VP1034.01.UK | Ультразвуковой распылитель+48 Atom Green - UK Plug | 01 ШТ. | 250,00 |
| VP1034.01.USA | Ультразвуковой распылитель+48 Atom Green - 110 V USA Plug | 01 ШТ. | 250,00 |
| VP1034.01.AUS | Ультразвуковой распылитель+48 Atom Green - Australian Plug | 01 ШТ. | 250,00 |
| VP1035.01 | Ультразвуковой распылитель+48 Atom Pure - European Plug | 01 ШТ. | 250,00 |
| VP1035.01.UK | Ультразвуковой распылитель+48 Atom Pure - UK Plug | 01 ШТ. | 250,00 |
| VP1035.01.USA | Ультразвуковой распылитель+48 Atom Pure - 110 V USA Plug | 01 ШТ. | 250,00 |
| VP1035.01.AUS | Ультразвуковой распылитель+48 Atom Pure - Australian Plug | 01 ШТ. | 250,00 |
| VP1038.01 | Ультразвуковой распылитель+48 Atom Mint - European Plug | 01 ШТ. | 250,00 |
| VP1038.01.UK | Ультразвуковой распылитель+48 Atom Mint - UK Plug | 01 ШТ. | 250,00 |
| VP1038.01.USA | Ультразвуковой распылитель+48 Atom Mint - 110 V USA Plug | 01 ШТ. | 250,00 |
| VP1038.01.AUS | Ультразвуковой распылитель+48 Atom Mint - Australian Plug | 01 ШТ. | 250,00 |

Характеристики:

- Электропитание: 220V – 50/60 Hz.
- Рабочая температура: 0 °C ÷ 60 °C.
- Мощность распыления: ≈ 390 мл /ч.
- Габариты: Ш170 x Д110 x В170 мм.
- Вес: 0,7 Кг.
- Паллет включает 36 наборов.
- Atom Machine поставляется с 48 флаконами по 250 мл (8.5 FL. OZ.) очищающей жидкости для кондиционеров, доступной с новыми ароматами:

Atom Pure, Atom Lemon, Atom Mint.



Atom Liquid

Trattamento Purificante per Atom Machine e Nebulizzatori Ultrasonici 250 ml (8.5 FL.OZ.)

| Art.-Nr. | Descrizione | □ | €/Cad. |
|-------------|---------------------------------------|-------|--------|
| AB0018.Q.01 | Atom Liquid 250 ML (8.5 FL.OZ.) Lemon | 24 PZ | 6,75 |
| AB0022.Q.01 | Atom Liquid 250 ML (8.5 FL.OZ.) Pure | 24 PZ | 6,75 |
| AB0023.Q.01 | Atom Liquid 250 ML (8.5 FL.OZ.) Green | 24 PZ | 6,75 |
| AB0024.Q.01 | Atom Liquid 250 ML (8.5 FL.OZ.) Mint | 24 PZ | 6,75 |





PureZone Machine

Ультразвуковой распылитель

Что это?

PUREZONE MACHINE специальное ультразвуковое устройство, предназначенное для распыления специальных очищающих жидкостей, которые затем распространяются системой циркуляции кондиционера.

Один цикл обработки PureZone Machine длится около 11 минут 45 секунд при температуре 20° С и завершается (останавливается автоматически), когда жидкость внутри резервуара достигает минимального уровня. При более высокой температуре окружающей среды цикл обработки будет длиться меньше, в случае же более низкой температуры – дольше.



| Арт.-№ | Описание | □ | €/Шт. |
|---------------|--|--------|----------|
| AB1027 | PZM (Ультразвуковой распылитель) | 01 ШТ. | 950,00 |
| AB1027.UK | PureZone Machine (Ультразвуковой распылитель) - Тип штепсельной вилки: Англия | 01 ШТ. | 950,00 |
| AB1027.USA | PureZone Machine (Ультразвуковой распылитель) Тип штепсельной вилки: Америка 110 V | 01 ШТ. | 950,00 |
| AB1027.01 | PureZone Machine + 24 Шт. по 120 мл. (4. FL.OZ.) PureZone | 01 ШТ. | 1.190,00 |
| AB1027.01.UK | PureZone Machine + 24 Шт. по 120 мл. (4. FL.OZ.) PureZone Тип штепсельной вилки: Англия | 01 ШТ. | 1.190,00 |
| AB1027.01.USA | PureZone Machine + 24 Шт. по 120 мл. (4. FL.OZ.) PureZone Тип штепсельной вилки: Америка 110 V | 01 ШТ. | 1.190,00 |
| RK1303 | PureZone Machine + канистра 10 л. (2.64 GAL.) PureZone | 01 ШТ. | 1.280,00 |

Технические характеристики:

- Питание: 220В-50/60Гц.
- Тип привода: schuco.
- Уровень шума: ≤70 dB.
- Рабочая температура: от 0°С до 60°С.
- Провод длиной 3 метра с вилкой.
- Мощность распыления: 500 мл/час.
- Габариты: Ш285 x Д130 x В210.
- Вес: 3,1кг.



Pure Ozone Machine

Генератор озона

Что это?

Мощный портативный генератор озона.

Преимущества:

- Полностью удаляет неприятные запахи с различных поверхностей помещений (транспортные средства, водные транспортные средства, холодильные помещения и т.д.).
- Эффективен против запаха табака.
- Эффективен против запахов пищи и домашних животных.
- Мгновенно убивает микроорганизмы (вирусы, бактерии, споры, плесень и т.д.)
- Нет необходимости в систематическом обслуживании и в рабочей силе или в расходных материалах.
- Не использует вещества, опасные для окружающей среды и не оставляет осадки (O3 разлагается в O2).

Важно знать

Дезинфекция помещения должна проводиться при полном отсутствии людей и животных. После дезинфекции помещение должно быть хорошо проветрено.

Технические характеристики:

- 15 мин.: автомобили спортивные, компакт универсал и помещения площадью до 10 кв.м., а также подстилки для животных.
- 30 мин.: внедорожники, камперы, коммерческие транспортные средства, микроавтобусы и помещения площадью до 20 кв.м.
- 45 мин.: автобусы и помещения площадью до 30 кв.м.
- 60 мин.: помещения площадью до 40 кв.м.
- 90 мин.: помещения площадью до 50 кв.м.



Технические характеристики:

- Питание: 100-220В-50/60Гц.
- Рабочая температура: 0°С ÷ 60°С.
- Мощность распыления: 800 мл/час.
- Габариты: Ш285 x Д130 x В210.
- Вес: 2,9 кг.

| Арт.-№ | □ | €/Шт. |
|-----------|--------|--------|
| AB1040.01 | 01 ШТ. | 990,00 |



Pure Ozone Machine 12

Генератор озона

Что это?

Генератор озона 12V.

Преимущества:

- Полностью удаляет неприятные запахи с различных поверхностей помещений (транспортные средства, водные транспортные средства).
- Эффективен против запаха табака.
- Эффективен против запахов пищи и домашних животных.
- Мгновенно убивает микроорганизмы (вирусы, бактерии, споры, плесень и т.д.)
- Нет необходимости в систематическом обслуживании и в рабочей силе или в расходных материалах.
- Не использует вещества, опасные для окружающей среды и не оставляет осадки O3 разлагается в O2).

Важно знать

Дезинфекция помещения должна проводиться при полном отсутствии людей и животных. После дезинфекции помещение должно быть хорошо проветрено.

Технические характеристики:

- 15 мин.: автомобили спортивные, компакт универсал и помещения площадью до 10 кв.м., а также подстилки для животных
- 30 мин.: внедорожники, камперы, коммерческие транспортные средства, микроавтобусы и помещения площадью до 20 кв.м.
- 45 мин.: автобусы и помещения площадью до 30 кв.м.
- 60 мин.: помещения площадью до 40 кв.м.



Технические характеристики:

- Питание: 12V.
- Рабочая температура: 0°С ÷ 60°С.
- Мощность распыления: 500 mgr/h.
- Габариты: L250 X P153 X H80 mm.
- Вес: 1.570 Kg.

| Арт.-№ | □ | €/Шт. |
|-----------|--------|--------|
| AB1083.01 | 01 ШТ. | 697,00 |



ГИГИЕНИЧЕСКИЕ СРЕДСТВА В АЭРОЗОЛЬНОМ БАЛЛОНЕ NO BIOCIDES



ГИГИЕНИЧЕСКИЕ СРЕДСТВА В АЭРОЗОЛЬНОМ БАЛЛОНЕ

NEW



Killer Bact Foam

Очищающая пена сплит и фан-койл - No Biocide

Что это?

KILLER BACT FOAM – пенный очиститель для испарителей, который очищает, восстанавливает и освежает кондиционер. Рекомендуется применять данный продукт в комплексе с Zone Killer Bact – средством для обработки помещений.



| Арт.-№ | Описание | □ | €/Шт. |
|-----------|--|-------|-------|
| AB1013.01 | Аэрозольный баллон 100 мл (3.4 FL. OZ.) | 30 Шт | 8,66 |
| AB1031.01 | Аэрозольный баллон 200 мл (6.8 FL. OZ.) | 24 Шт | 10,70 |
| AB1001.01 | Аэрозольный баллон 400 мл (13.6 FL. OZ.) | 12 Шт | 12,31 |



Killer Bact

Очищающая жидкость-спрей для сплит и фан-койл - No Biocide

Что это?

KILLER BACT – жидкий очиститель в аэрозольном баллоне, который очищает, освежает и восстанавливает кондиционер. Рекомендуется применять данный продукт в комплексе с Zone Killer Bact – средством для обработки помещений.



| Арт.-№ | Описание | □ | €/Шт. |
|-----------|--|-------|-------|
| AB1101.01 | Аэрозольный баллон 400 мл (13.6 FL. OZ.) | 12 Шт | 12,31 |





Zone Killer Bact

Очищающее средство для помещений - No Biocide

Что это?

ZONE KILLER BACT - очищает и освежает помещения, оставляя приятное ощущение чистоты. Рекомендуется применять данный продукт после использования Killer Bact Foam – пенного очистителя для испарителей.

- Удаляет неприятные запахи.
- Полностью устраняет заплесневелые запахи (не просто маскирует их).
- Обеспечивает свежий и чистый воздух.
- Полностью устраняет заплесневелые запахи (не просто маскирует их).



Для кондиционеров до 12.000 BTU/час (3КВт – 1 Tons). Для помещений до 15 кв.м.

| Арт.-№ | Описание | Аромат | □ | €/Шт. |
|-----------|---|-----------------|-------|-------|
| AB1021.01 | Аэрозольный баллон 100 мл (3.4 FL. OZ.) | Талька | 30 Шт | 9,92 |
| AB1022.01 | Аэрозольный баллон 100 мл (3.4 FL. OZ.) | Клубники | 30 Шт | 9,92 |
| AB1023.01 | Аэрозольный баллон 100 мл (3.4 FL. OZ.) | Персика | 30 Шт | 9,92 |
| AB1016.01 | Аэрозольный баллон 100 мл (3.4 FL. OZ.) | Мяты | 30 Шт | 9,92 |
| AB1028.01 | Аэрозольный баллон 100 мл (3.4 FL. OZ.) | Лимона | 30 Шт | 9,92 |
| AB1024.01 | Аэрозольный баллон 100 мл (3.4 FL. OZ.) | Ванили | 30 Шт | 9,92 |
| AB1052.01 | Аэрозольный баллон 100 мл (3.4 FL. OZ.) | Зеленого Яблока | 30 Шт | 9,92 |

Для кондиционеров до 24.000 BTU/час (6КВт – 2 Tons). Для помещений до 30 кв.м.

| Арт.-№ | Описание | Аромат | □ | €/Шт. |
|-----------|---|-----------------|-------|-------|
| AB1202.01 | Аэрозольный баллон 200 мл (6.8 FL. OZ.) | Талька | 24 Шт | 11,00 |
| AB1203.01 | Аэрозольный баллон 200 мл (6.8 FL. OZ.) | Клубники | 24 Шт | 11,00 |
| AB1204.01 | Аэрозольный баллон 200 мл (6.8 FL. OZ.) | Персика | 24 Шт | 11,00 |
| AB1201.01 | Аэрозольный баллон 200 мл (6.8 FL. OZ.) | Мяты | 24 Шт | 11,00 |
| AB1205.01 | Аэрозольный баллон 200 мл (6.8 FL. OZ.) | Лимона | 24 Шт | 11,00 |
| AB1206.01 | Аэрозольный баллон 200 мл (6.8 FL. OZ.) | Ванили | 24 Шт | 11,00 |
| AB1053.01 | Аэрозольный баллон 200 мл (6.8 FL. OZ.) | Зеленого Яблока | 24 Шт | 11,00 |

| Арт.-№ | Описание | Аромат | □ | €/Шт. |
|-----------|---|-----------------|-------|-------|
| AB1020.01 | Аэрозольный баллон 400 мл(13.6 FL. OZ.) | Талька | 12 Шт | 11,25 |
| AB1035.01 | Аэрозольный баллон 400 мл(13.6 FL. OZ.) | Клубники | 12 Шт | 11,25 |
| AB1036.01 | Аэрозольный баллон 400 мл(13.6 FL. OZ.) | Персика | 12 Шт | 11,25 |
| AB1037.01 | Аэрозольный баллон 400 мл(13.6 FL. OZ.) | Мяты | 12 Шт | 11,25 |
| AB1038.01 | Аэрозольный баллон 400 мл(13.6 FL. OZ.) | Лимона | 12 Шт | 11,25 |
| AB1039.01 | Аэрозольный баллон 400 мл(13.6 FL. OZ.) | Ванили | 12 Шт | 11,25 |
| AB1054.01 | Аэрозольный баллон 400 мл(13.6 FL. OZ.) | Зеленого Яблока | 12 Шт | 11,25 |



Total Killer Bact

Набор очищающих средств для кондиционеров - No Biocide

Что это?

TOTAL KILLER BACT - набор средств для комплексной обработки испарителя и помещения, который оставляет приятный аромат чистоты.

Доступен в объеме 100мл.: Для кондиционеров до 12.000 BTU/час (3КВт – 1 Tons). Для помещений до 15 кв.м.

Доступен в объеме 200мл.: Для кондиционеров до 24.000 BTU/час (6КВт – 2 Tons). Для помещений до 30 кв.м.

- Блистер включает:
- Баллон Killer Bact Foam – пенный очиститель для испарителя.
 - Баллон Zone Killer Bact – очиститель для помещений.
 - Зонд 60см.



Blister of 100 ml (3.4 FL.OZ.)

| Арт.-№ | Аромат | □ | €/Шт. |
|--------|-----------------|-------|-------|
| RKAB04 | Талька | 12 Шт | 16,66 |
| RKAB05 | Клубники | 12 Шт | 16,66 |
| RKAB06 | Персика | 12 Шт | 16,66 |
| RKAB03 | Мяты | 12 Шт | 16,66 |
| RKAB08 | Лимона | 12 Шт | 16,66 |
| RKAB07 | Ванили | 12 Шт | 16,66 |
| RKAB32 | Зеленого Яблока | 12 Шт | 16,66 |

Blister of 200 ml (6.8 FL.OZ.)

| Арт.-№ | Аромат | □ | €/Шт. |
|-----------|-----------------|-------|-------|
| RKAB16.01 | Талька | 10 Шт | 20,30 |
| RKAB17.01 | Клубники | 10 Шт | 20,30 |
| RKAB18.01 | Персика | 10 Шт | 20,30 |
| RKAB19.01 | Мяты | 10 Шт | 20,30 |
| RKAB20.01 | Лимона | 10 Шт | 20,30 |
| RKAB21.01 | Ванили | 10 Шт | 20,30 |
| RKAB33.01 | Зеленого Яблока | 10 Шт | 20,30 |





Power Clean In

Очиститель под высоким давлением для испарителей

Что это?

POWER CLEAN IN – специальный аэрозольный баллон, сконструированный таким образом, чтобы давление струи было постоянным до полного опустошения баллона. Такое высокое и постоянное давление позволяет удалять сильные загрязнения, которые скапливаются между оребрениями испарителя.

Преимущества

- Рекомендуется для очистки испарителей, находящихся в труднодоступных местах.
- Не требует смывки.



Испаритель



Помещения



Очиститель



Аромат



Без ополаскивания



Экстремальные загрязнения

| Арт.-№ | Описание | □ | €/Шт. |
|-------------|--|-------|-------|
| AB1063.U.01 | Аэрозольный баллон 600 мл (20 FL. OZ.) | 12 Шт | 13,80 |



Smoki

Спрей для помещений для устранения запаха сигарет

Что это?

SMOOKI – химический продукт, произведенный с использованием нанотехнологий, который устраняет неприятные запахи сигарет и табака из помещений.

Принцип действия?

Аэрозольный баллон с клапаном автоматического распыления помещается в центре помещения. Двери и окна должны быть закрыты, не должно быть никакого присутствия людей или животных. Проветрить помещение перед входом.



Помещения



Очиститель



Аромат



Частое применение

| Арт.-№ | Описание | □ | €/Шт. |
|-------------|---|-------|-------|
| AB1087.J.01 | Аэрозольный баллон 200 мл (6.8 FL. OZ.) | 24 Шт | 12,00 |



Woofi

Спрей для устранения запаха домашних животных из помещений

Что это?

WOOFI – химический продукт, произведенный с использованием нанотехнологий, который устраняет неприятные запахи домашних животных из помещений.

Принцип действия?

Аэрозольный баллон с клапаном автоматического распыления помещается в центре помещения. Двери и окна должны быть закрыты, не должно быть никакого присутствия людей или животных. Проветрить помещение перед входом.



Помещения



Очиститель



Аромат



Частое применение

| Арт.-№ | Описание | □ | €/Шт. |
|-------------|---|-------|-------|
| AB1088.J.01 | Аэрозольный баллон 200 мл (6.8 FL. OZ.) | 24 Шт | 12,10 |



ОЧИСТКА ИСПАРИТЕЛЯ

ОЧИСТКА ИСПАРИТЕЛЯ

Luxedo / Killer Bact Liquid

Восстанавливающее ароматизированное средство для испарителей готовая к применению

PH
7.2 → 14
Щелочной

Что это?

Высокоэффективное и быстродействующее химическое средство, специально разработанное для очистки испарителей. Удаляет органические осадки и грязь, накопившиеся в течение времени, и замедляет их появление.



Жидкость, готовая к применению

| Арт.-№ | Описание | ☐ | €/Шт. |
|-------------|--|-------|-------|
| AB1073.P.01 | Пластиковая канистра 5 литров (1.32 GAL.) | 02 Шт | 43,00 |
| AB1073.D.01 | Пластиковая канистра 10 литров (2.64 GAL.) | 01 Шт | 71,00 |
| AB1073.K.01 | Флакон-спрей 1 л. (34 FL.OZ.) | 06 Шт | 15,00 |



Sword

Восстанавливающее ароматизированное средство с антикоррозийным эффектом для испарителей - Разбавление 1:3

PH
7.2 → 14
Щелочной

Что это?

Высокоэффективное и быстродействующее химическое средство, с приятным ароматом, специально разработанное для очистки испарителей. Удаляет органические осадки и отложения, накопившиеся в течение времени, и замедляет их появление.



Концентрированная жидкость для разбавления 1:3

| Арт.-№ | Описание | ☐ | €/Шт. |
|-------------|--|-------|--------|
| AB1074.P.01 | Пластиковая канистра 5 литров (1.32 GAL.) | 02 Шт | 120,00 |
| AB1074.D.01 | Пластиковая канистра 10 литров (2.64 GAL.) | 01 Шт | 213,00 |

Жидкость, готовая к применению

| Арт.-№ | Описание | ☐ | €/Шт. |
|-------------|-------------------------------|-------|-------|
| AB1074.K.01 | Флакон-спрей 1 л. (34 FL.OZ.) | 06 Шт | 25,00 |





Clench

Очиститель с антикоррозийным эффектом для испарителей
Разбавление 1:5

PH
7.2-14
Щелочной

Что это?

Высокоэффективное и быстродействующее химическое средство с приятным ароматом, разработанное для комплексной очистки испарителей. Благодаря своей мощной очищающей способности, полностью удаляет коррозию и предотвращает ее появление. Прекрасно подходит для использования на кухнях и пищевых производствах.



Концентрированная жидкость для разбавления 1:5

| Арт.-№ | Описание | □ | €/Шт. |
|-------------|--|-------|-------|
| AB1069.P.01 | Пластиковая канистра 5 литров (1.32 GAL.) | 02 Шт | 35,00 |
| AB1069.D.01 | Пластиковая канистра 10 литров (2.64 GAL.) | 01 Шт | 66,50 |

Жидкость, готовая к применению

| Арт.-№ | Описание | □ | €/Шт. |
|-------------|-------------------------------|-------|-------|
| AB1069.K.01 | Флакон-спрей 1 л. (34 FL.OZ.) | 06 Шт | 17,50 |



EcoJab

Биологически разложимый очиститель для испарителей
Разбавление 1:6

PH
7.2-14
Щелочной

Что это?

Высокоэффективное и быстродействующее химическое средство, быстро поддается биологическому разложению, специально разработано для очистки испарителей.



Концентрированная жидкость для разбавления 1:6

| Арт.-№ | Описание | □ | €/Шт. |
|-------------|--|-------|-------|
| AB1071.P.01 | Пластиковая канистра 5 литров (1.32 GAL.) | 02 Шт | 39,00 |
| AB1071.D.01 | Пластиковая канистра 10 литров (2.64 GAL.) | 01 Шт | 74,00 |

Жидкость, готовая к применению

| Арт.-№ | Описание | □ | €/Шт. |
|-------------|-------------------------------|-------|-------|
| AB1071.K.01 | Флакон-спрей 1 л. (34 FL.OZ.) | 06 Шт | 19,00 |



Evo Tabs

Восстанавливающий очиститель для испарителей в таблетках

PH
7.2-14
Щелочной

Что это?

Растворяющиеся таблетки, которые должны быть смещаны с 5 литрами воды. В результате получается очиститель для испарителей с хорошей очищающей способностью, устраняющий загрязнения и оставляющий приятный аромат чистоты.



| Арт.-№ | Описание | □ | €/Шт. |
|-----------|----------|-------|-------|
| AB1089.01 | 18 Tabs | 15 Шт | 80,00 |



SaniBact

Дезинфицирующее средство Presidio Medico Chirurgico

ДЛЯ ОБРАБОТКИ ИСПАРИТЕЛЕЙ И
ПРОЧИХ ПОВЕРХНОСТЕЙ

ЭФФЕКТИВЕН ПРОТИВ ВИРУСОВ ГРИППА, ГЕПАТИТА В/С,
ВИЧ, РОТАВИРУСА, НОРОВИУРСА И ВИРУСА ЭБОЛА.

ПО БАКТЕРИЯМ ПРОШЕЛ СЛЕДУЮЩИЕ ТЕСТЫ

EN1276 - EN13697

ПО ПЛЕСЕНИ ПРОШЕЛ ТЕСТ EN13697

СФЕРЫ ПРИМЕНЕНИЯ

Больницы, санатории, медицинские практики, медпункты, школы, спротивные учреждения, оздоровительные центры, мясные лавки, кондитерские производства, хлебопекарни, бары и рестораны, кафе-мороженое, отели, производство по обработке мяса, рыбы и овощей.



**HACCP
PRODUCT**

Регистрационный номер министерства 20145

Разбавление 1:25

| Арт.-№ | Описание | □ | €/Шт. |
|-------------|---------------------------|-------|--------|
| AB1085.Q.01 | Флакон 250мл (8.5 FL.OZ.) | 24 Шт | 12,00 |
| AB1085.M.01 | Флакон 500мл (17 FL.OZ.) | 12 Шт | 22,50 |
| AB1085.K.01 | Флакон 1л. (34 FL.OZ.) | 06 Шт | 42,50 |
| AB1085.P.01 | Канистра 5л. (1.32 GAL) | 02 Шт | 191,00 |
| AB1085.D.01 | Канистра 10л. (2.64 GAL) | 01 Шт | 363,00 |

ОЧИСТКА КОНДЕНСАТОРОВ



NEW

ОЧИСТИТЕЛИ



Good Cond Cleaner

Щелочной очиститель для конденсаторов - Разбавление 1:2

PH
7.2 → 14
Щелочной

Что это?

Жидкость на щелочной основе, которая глубоко очищает, обезжиривает и удаляет загрязнения, сформировавшиеся на оребрениях конденсаторов, расположенных вне зданий, а также кондиционеров транспортных средств.



Концентрированная жидкость для разбавления 1:2

| Арт.-№ | Описание | □ | €/Шт. |
|-------------|--|-------|-------|
| AB1208.P.01 | Пластиковая канистра 5 литров (1.32 GAL.) | 02 Шт | 30,90 |
| AB1208.D.01 | Пластиковая канистра 10 литров (2.64 GAL.) | 01 Шт | 59,00 |

Жидкость, готовая к применению

| Арт.-№ | Описание | □ | €/Шт. |
|-------------|-------------------------------|-------|-------|
| AB1045.K.01 | Флакон-спрей 1 л. (34 FL.OZ.) | 06 Шт | 15,39 |



Cond Cleaner

Щелочной очиститель для конденсаторов - Разбавление 1:4

PH
7.2 → 14
Щелочной

Что это?

Жидкость на щелочной основе, которая глубоко очищает, обезжиривает и удаляет загрязнения, сформировавшиеся на оребрениях конденсаторов, расположенных вне зданий, а также кондиционеров транспортных средств.



Концентрированная жидкость для разбавления 1:4

| Арт.-№ | Описание | □ | €/Шт. |
|-------------|--|-------|-------|
| AB1207.P.01 | Пластиковая канистра 5 литров (1.32 GAL.) | 02 Шт | 34,00 |
| AB1207.D.01 | Пластиковая канистра 10 литров (2.64 GAL.) | 01 Шт | 65,00 |

Жидкость, готовая к применению

| Арт.-№ | Описание | □ | €/Шт. |
|-------------|-------------------------------|-------|-------|
| AB1207.K.01 | Флакон-спрей 1 л. (34 FL.OZ.) | 06 Шт | 17,10 |





Best Cond Cleaner

Щелочной очиститель для конденсаторов - Разбавление 1:6

PH
7.2 → 14
Щелочной

Что это?

Жидкость на щелочной основе, которая глубоко очищает, обезжиривает и удаляет загрязнения, сформировавшиеся на ребрениях конденсаторов, расположенных вне зданий, а также кондиционеров транспортных средств.



Конденсатор



Ополаскивание



Экстремальные загрязнения



Разбавление

Концентрированная жидкость для разбавления 1:6

| Арт.-№ | Описание | □ | €/Шт. |
|-------------|--|-------|-------|
| AB1209.P.01 | Пластиковая канистра 5 литров (1.32 GAL.) | 02 Шт | 42,50 |
| AB1209.D.01 | Пластиковая канистра 10 литров (2.64 GAL.) | 01 Шт | 76,00 |

Жидкость, готовая к применению

| Арт.-№ | Описание | □ | €/Шт. |
|-------------|-------------------------------|-------|-------|
| AB1046.K.01 | Флакон-спрей 1 л. (34 FL.OZ.) | 06 Шт | 19,76 |



Good Acid CC

Очиститель-концентрат 1:2 для удаления окалины с конденсаторов кондиционеров и холодильных установок

PH
0 → 6.9
Кислотный

Что это?

Жидкость на кислотной основе, которая удаляет наросты с ребрений конденсаторов расположенных вне зданий, а также кондиционеров транспортных средств.



Конденсатор



Частое применение



Ополаскивание



Средняя накипь



Разбавление

Концентрированная жидкость для разбавления 1:2

| Арт.-№ | Описание | □ | €/Шт. |
|-------------|--|-------|-------|
| AB1210.P.01 | Пластиковая канистра 5 литров (1.32 GAL.) | 02 Шт | 29,50 |
| AB1210.D.01 | Пластиковая канистра 10 литров (2.64 GAL.) | 01 Шт | 56,10 |

Жидкость, готовая к применению

| Арт.-№ | Описание | □ | €/Шт. |
|-------------|-------------------------------|-------|-------|
| AB1042.K.01 | Флакон-спрей 1 л. (34 FL.OZ.) | 06 Шт | 14,63 |



Better Acid CC

Очиститель-концентрат 1:4 для удаления окалины с конденсаторов кондиционеров и холодильных установок

PH
0 → 6.9
Кислотный

Что это?

Жидкость на кислотной основе, которая удаляет наросты с ребрений конденсаторов расположенных вне зданий, а также кондиционеров транспортных средств.



Конденсатор



Ополаскивание



Сильная накипь



Разбавление

Концентрированная жидкость для разбавления 1:4

| Арт.-№ | Описание | □ | €/Шт. |
|-------------|--|-------|-------|
| AB1211.P.01 | Пластиковая канистра 5 литров (1.32 GAL.) | 02 Шт | 32,30 |
| AB1211.D.01 | Пластиковая канистра 10 литров (2.64 GAL.) | 01 Шт | 61,80 |

Жидкость, готовая к применению

| Арт.-№ | Описание | □ | €/Шт. |
|-------------|-------------------------------|-------|-------|
| AB1043.K.01 | Флакон-спрей 1 л. (34 FL.OZ.) | 06 Шт | 16,34 |





Best Acid CC

Очиститель-концентрат 1:6 для удаления окалины с конденсаторов кондиционеров и холодильных установок

PH
0 → 6.9
Кислотный

Что это?

Жидкость на кислотной основе, которая удаляет наросты с оребрений конденсаторов расположенных вне зданий, а также кондиционеров транспортных средств.



Концентрированная жидкость для разбавления 1:6

| Арт.-№ | Описание | □ | €/Шт. |
|-------------|--|-------|-------|
| AB1212.P.01 | Пластиковая канистра 5 литров (1.32 GAL.) | 02 Шт | 40,40 |
| AB1212.D.01 | Пластиковая канистра 10 литров (2.64 GAL.) | 01 Шт | 72,20 |

Жидкость, готовая к применению

| Арт.-№ | Описание | □ | €/Шт. |
|-------------|-------------------------|-------|-------|
| AB1044.K.01 | Флакон 1 л. (34 FL.OZ.) | 06 Шт | 18,81 |



Chisel

Очиститель с антикоррозийным эффектом для конденсаторов
Разбавление 1:3

PH
7.2 → 14
Щелочной

Что это?

Высокоэффективное и быстродействующее химическое средство для комплексной очистки конденсаторов, удаляет остатки ржавчины и предотвращает ее появление.



Концентрированная жидкость для разбавления 1:3

| Арт.-№ | Описание | □ | €/Шт. |
|-------------|--|-------|-------|
| AB1070.P.01 | Пластиковая канистра 5 литров (1.32 GAL.) | 02 Шт | 32,00 |
| AB1070.D.01 | Пластиковая канистра 10 литров (2.64 GAL.) | 01 Шт | 61,00 |

Жидкость, готовая к применению

| Арт.-№ | Описание | □ | €/Шт. |
|-------------|-------------------------------|-------|-------|
| AB1070.K.01 | Флакон-спрей 1 л. (34 FL.OZ.) | 06 Шт | 16,00 |



EcoRestore

Биологически разложимый очиститель для конденсаторов
Разбавление 1:4

PH
7.2 → 14
Щелочной

Что это?

Высокоэффективное и быстродействующее химическое средство, быстро поддается биологическому разложению, специально разработано для очистки конденсаторов.



Концентрированная жидкость для разбавления 1:4

| Арт.-№ | Описание | □ | €/Шт. |
|-------------|--|-------|-------|
| AB1072.P.01 | Пластиковая канистра 5 литров (1.32 GAL.) | 02 Шт | 35,00 |
| AB1072.D.01 | Пластиковая канистра 10 литров (2.64 GAL.) | 01 Шт | 66,50 |

Жидкость, готовая к применению

| Арт.-№ | Описание | □ | €/Шт. |
|-------------|-------------------------------|-------|-------|
| AB1072.K.01 | Флакон-спрей 1 л. (34 FL.OZ.) | 06 Шт | 17,50 |





Kino Tabs

Щелочной очиститель для конденсаторов в таблетках



Что это?

Растворяющиеся таблетки, которые должны быть смещаны с 5 литрами воды. В результате получается щелочной очиститель для конденсаторов, устраняющий интенсивные загрязнения.



Конденсатор



Ополаскивание



Сильные загрязнения



Разбавление

| Арт.-№ | Описание | □ | €/Шт. |
|-----------|----------|-------|-------|
| AB1090.01 | 18 Tabs | 15 Шт | 75,00 |



Power Clean Out

Очиститель под высоким давлением для конденсаторов

Что это?

POWER CLEAN OUT – специальный аэрозольный баллон, сконструированный таким образом, чтобы давление струи было постоянным до полного опустошения баллона. Такое высокое и постоянное давление позволяет удалять сильные загрязнения, которые скапливаются между оребрениями конденсатора в труднодоступных местах.

Преимущества

- Рекомендуется для очистки конденсаторов, находящихся в труднодоступных местах.
- Не требует смывки.



Конденсатор



Без ополаскивания



Сильные загрязнения



Готов к использованию

| Арт.-№ | Описание | □ | €/Шт. |
|--------------|--|-------|-------|
| AB1063.YW.01 | Аэрозольный баллон 750 мл (25 FL. OZ.) | 12 Шт | - |



Пульверизаторы

Что это?

Прибор для распыления жидкостей пневматического типа с регулируемой форсункой. Устойчив к кислотным продуктам. Распыляет любой тип очистителей непосредственно на испарители и конденсаторы.



Испаритель



Конденсатор



Помещения

| Арт.-№ | Описание | □ | €/Шт. |
|-----------|----------------------------------|-------|--------|
| PM1001.01 | Пульверизатор 2 л. (68.0 FL.OZ.) | 01 Шт | 34,58 |
| PM1003.01 | 10 Litre (2.64 GAL.) Spray Pump | 01 Шт | 124,73 |



ПРОМЫВКА ХОЛОДИЛЬНЫХ ЛИНИЙ

ХИМИЯ ДЛЯ ПРОМЫВКИ



Belnet Aerosol Промывочная жидкость для кондиционеров

Что это?

Наиболее быстрое и эффективное решение для промывки небольших холодильных линий и компонентов систем кондиционирования и охлаждения.

Принцип действия?

Промывочная жидкость Belnet находится под давлением CO₂ в аэрозольном баллоне и готова к использованию, используя специальный Flush Gun или же нажимая специальный резиновый конус.

Преимущества

- Готов к использованию.
- Высокое давление для промывки 8-9 бар (116-130 psi).
- Постоянное давление - 3 бар (45,5 psi), вплоть до полного использования баллона.
- Нет необходимости в дополнительном оборудовании.

600 мл Аэрозольный баллон

| Арт.-№ | Описание | □ | €/Шт. |
|-------------|---------------------|-------|-------|
| TR1009.U.M0 | с резиновым конусом | 12 Шт | 14,20 |
| TR1009.U.M1 | с резьбой | 12 Шт | 13,00 |

750 мл Аэрозольный баллон

| Арт.-№ | Описание | □ | €/Шт. |
|--------------|---------------------|-------|-------|
| TR1009.YW.M0 | с резиновым конусом | 12 Шт | - |
| TR1009.YW.M1 | с резьбой | 12 Шт | - |

| Арт.-№ | Описание | □ | €/Шт. |
|-----------|---------------|-------|-------|
| RP1042.01 | Адаптер ¼ SAE | 01 Шт | 27,00 |

| Арт.-№ | Описание | □ | €/Шт. |
|-----------|----------------------|-------|-------|
| RP1046.01 | Промывочный пистолет | 01 Шт | 48,00 |

| Арт.-№ | Описание | □ | €/Шт. |
|-----------|---|-------|-------|
| RP1048.01 | Пистолет для промывки со шлангом и вентилем | 01 Шт | 69,00 |





Alpha Flush

Промывочная жидкость для использования промывочным холодного хранения

Что это?

ALPHA FLUSH – промывочная жидкость, которая может быть использована с любыми автоматическими промывочными станциями.

Принцип действия?

Жидкость добавляется во внутренний резервуар промывочной станции с электронасосом. После того, как она попадает в цикл фреона, она удаляет тяжелые осадки и остатки масла.

Преимущества

- Не вредит компонентам автоматических промывочных станций.
- Возможные остатки жидкости совместимы со всеми фреонами.
- **Не воспламеняется.**
- Не ADR.

| Арт.-№ | Описание | ☐ | €/Шт. |
|-------------|---------------------------|-------|-------|
| TR1142.K.01 | Канистра 1 л (34 FL.OZ.) | 12 Шт | 16,50 |
| TR1142.P.01 | Канистра 5 л (1.32 GAL.) | 02 Шт | 69,00 |



Belnet

Промывочная жидкость для кондиционеров

Что это?

BELNET - промывочная жидкость с высокой скоростью испарения, разработанная для использования в любой системе.

Принцип действия?

Жидкость вводится внутрь кондиционера посредством ручного или пневматического инструмента. После того, как она попадает в цикл фреона, она удаляет тяжелые осадки и остатки масла.

Преимущества

- Не оставляет осадков.
- Обладает высокой скоростью испарения.
- Легко воспламеняется.

Канистра 1 Л (34 OZ или 0,8 кг, или 1,76 lbs).

Канистра 5 Л (1,32 gal или 4,0 кг, или 8,80 lbs).

| Арт.-№ | Описание | ☐ | €/Шт. |
|-----------|---------------------------|-------|-------|
| TR1009.01 | Канистра 1 л (34 FL.OZ.) | 12 Шт | 13,73 |
| TR1055.01 | Канистра 5 л (1.32 GAL.) | 02 Шт | 56,76 |



Super Belnet

Промывочная жидкость для кондиционеров

Что это?

SUPER BELNET – промывочная жидкость с высокой скоростью испарения, разработанная для использования в любой системе.

Принцип действия?

Жидкость вводится внутрь кондиционера посредством ручного, пневматического или электрического инструмента. После того, как она попадает в цикл фреона, она удаляет тяжелые осадки и остатки масла.

Преимущества

- Не оставляет осадков.
- Обладает высокой скоростью испарения.
- **Не воспламеняется.**

Доступен в канистре объемом 1 литр (1,6 кг или 3,5 фунта).

Доступен в канистре объемом 5 литров (8 кг или 17,6 фунтов).

| Арт.-№ | Описание | ☐ | €/Шт. |
|-----------|---------------------------|-------|--------|
| TR1029.01 | Канистра 1 л (34 FL.OZ.) | 12 Шт | 25,00 |
| TR1030.01 | Канистра 5 л (1.32 GAL.) | 02 Шт | 110,00 |



ОБОРУДОВАНИЕ И ИНСТРУМЕНТ ДЛЯ ПРОМЫВКИ ХОЛОДИЛЬНЫХ ЛИНИЙ

ОБОРУДОВАНИЕ И ИНСТРУМЕНТ ДЛЯ ПРОМЫВКИ



NEW

Easy Flush

Промывочная станция для кондиционеров с электронасосом

Что это?

Наиболее простое и быстрое решение для промывки любых систем кондиционирования и охлаждения, независимо от их размера и мощности. На сегодняшний день является самым быстрым и простым решением для промывки больших систем.

Технические характеристики:

- Электропитание: 230/240 V – 50/60 Hz. • Внутренний резервуар объемом 20 литров. • Производительность насоса: 14 Л/мин.
- Максимальная мощность насоса: 0,75 Квт. • Максимальное давление насоса: 0,45 МПа. • Механически герметичный насос, оснащенный прокладками EPDM. • Механический фильтр на входе.
- Выход для соединения с баллоном с азотом. • Внешние краны для изменения направления промывки без отсоединения шлангов.
- Гибкие шланги длиной 3 метра с шаровыми вентилями 1/4 SAE.
- Набор адаптеров для подсоединения к кондиционеру. • Вес: 20 кг.
- Встроенная тележка. • Габариты: 445x300x740 мм.

"Внимание! Может быть использована только с промывочной жидкостью Alpha Flush."

| Арт.-№ | Описание | □ | €/Шт. |
|-----------|---------------------|--------|----------|
| VP1027.01 | Промывочная станция | 01 ШТ. | 2.000,00 |



Flush Pump

Электрический насос для промывки кондиционеров и холодильных установок

Что это?

Это недорогое оборудование для промывки больших систем кондиционирования и холодильных установок.

Технические характеристики:

- Электропитание: 230/240 V – 50/60 Hz.
- Производительность насоса: 14 Л/мин.
- Максимальная мощность насоса: 0,75 Квт.
- Максимальное давление насоса: 0,45 МПа.
- Механически герметичный насос, оснащенный прокладками EPDM.
- Гибкие шланги длиной 2,5м с соединением 1/4 SAE с внутренней резьбой.
- Взаимозаменяемые соединения 1/4 SAE - 3/8 SAE - 1/2 SAE (по 2 шт. каждого типа).
- Контейнер для транспортировки.

| Арт.-№ | Описание | □ | €/Шт. |
|-----------|---------------------|--------|--------|
| VP1028.01 | Электрический насос | 01 ШТ. | 985,00 |



Nitrogen Kit

Набор включает:

- Быстросъемная муфта для порта низкого давления.
- Адаптеры 1/4 SAE x 5/16 SAE 90° (для r410a).
- Одноразовый адаптер для баллона с азотом.
- Набор адаптеров для подсоединения к кондиционеру.
- Регулятор азота 200 bar in - 0/48 bar out.
- Многоразовый баллон с азотом 2 л. - 200 Bar.
- Алюминиевый баллон с пистолетом для промывки кондиционера.
- 5 Л. канистра для использованной жидкости.
- Пластиковый контейнер для транспортировки и хранения.

| Арт.-№ | Описание | □ | €/Шт. |
|-----------|---|--------|----------|
| RK1217.01 | Набор с азотом для промывки и поиска протечек | 01 ШТ. | 1.296,00 |



Nitrogen Kit

Набор включает:

- Пистолет для промывки кондиционеров.
- Одноразовый картридж с азотом (0/10 bar).
- Мини регулятор для баллона с азотом.
- Набор адаптеров для подсоединения к кондиционеру.
- Канистра 5 Л. для использованной жидкости.
- Пластиковый контейнер для транспортировки и хранения.

| Арт.-№ | Описание | □ | €/Шт. |
|-----------|---|--------|--------|
| RK1216.01 | Набор с азотом для промывки кондиционеров | 01 ШТ. | 469,76 |



Universal Kit

Набор включает:

- Алюминиевый баллон с пистолетом для промывки кондиционера.
- Набор адаптеров для подсоединения к кондиционеру.
- 10 Л. канистра для использованной жидкости.
- Пластиковый контейнер для транспортировки и хранения.

| Арт.-№ | Описание | □ | €/Шт. |
|-----------|--------------------|--------|--------|
| RK1088.01 | Набор для промывки | 01 ШТ. | 330,00 |



Fast Flush Kit

Набор включает:

- Баллон Belnet Aerosol с резьбой.
- Пистолет для промывки со шлангом и шаровым вентилем.
- Мини-редуктор давления 0 - 10 Bar.
- Шарнирный адаптер для шланга 1/4 SAE.
- Быстросъемная муфта НД R134a.
- Адаптер 90° 1/4 SAE внеш.резьба x 5/16 SAE внутр.резьба.
- Пластиковый кейс для перевозки.

| Арт.-№ | Описание | □ | €/Шт. |
|--------|--|--------|--------|
| RK1078 | Универсальный набор для промывки и сушки | 01 ШТ. | 325,00 |



Пистолет для промывки

Что это?

Экономичный инструмент для промывки кондиционеров.

- Шаровой вентиль.
- Соединение 1/4", внутренняя резьба.
- Объем: 1 литр.
- Длина шланга: 60 см.

| Арт.-№ | Описание | □ | €/Шт. |
|-----------|-----------------------|--------|--------|
| RP1027.01 | Пистолет для промывки | 01 ШТ. | 145,00 |



Набор адаптеров

Что это?

Набор включает адаптеры, необходимые для безопасного соединения установок Easy Flush к любому кондиционеру. Обеспечивает безопасное соединение. Прочный конус с резиновым покрытием металлического стержня.

| Арт.-№ | Описание | □ | €/Шт. |
|--------|-----------------|--------|--------|
| RK1332 | Набор адаптеров | 01 ШТ. | 143,00 |

| Арт.-№ | Описание | □ | €/Шт. |
|-----------|------------------|--------|-------|
| RP1051.01 | Cono di Ricambio | 01 ШТ. | 12,30 |



Баллон N2/H2

Что это?

Одноразовый картридж объемом 950 куб.см. под давлением 110 бар. Содержит 5% водорода и 95% азота. Используется для проверки системы под давлением на наличие утечек.

| Арт.-№ | Описание | □ | €/Шт. |
|-----------|--|-------|-------|
| BG1062.01 | Одноразовые картриджи с азотом / водородом | 06 ШТ | 51,80 |



Баллон N2

Что это?

Одноразовый картридж с азотом объемом 950 куб.см. под давлением 110 бар. Используется для проверки системы под давлением на наличие утечек.

| Арт.-№ | Описание | □ | €/Шт. |
|-----------|-------------------------------|-------|-------|
| BG1005.01 | Одноразовый картридж с азотом | 12 ШТ | 52,66 |



Регулятор азота для одноразовых картриджей

Что это?

Это мини-регулятор давления для одноразовых баллонов с азотом и азотом/водородом. Выдерживает давление на входе максимум 150 бар. Максимальное давление на выходе – 10 бар. Показатели давления на входе и выходе видны на двух манометрах диаметром 40мм. Набор включает также шланг длиной 200см с шаровым вентилем на конце с шарнирным соединением 1/4 SAE.

| Арт.-№ | Описание | □ | €/Шт. |
|-----------|-----------------|--------|--------|
| MN1020.01 | Регулятор азота | 01 ШТ. | 150,00 |



Регулятор азота

- 200 BAR (IN) / 0÷50 BAR (OUT).
- Манометры для высокого и низкого давления. Диаметр Ø 40 мм.
- Соединение 1/4 SAE, внешняя резьба.
- Контейнер для хранения и транспортировки.



| Арт.-№ | Описание | □ | €/Шт. |
|--------|---|--------|--------|
| RK1325 | Соединение w21,7 x 1"¼ - UNI4409 (Italy) | 01 Шт. | 330,00 |
| RK1280 | Соединение w24,32 x 1"¼ - DIN477 nr. 10 (Germany) | 01 Шт. | 330,00 |
| RK1281 | Соединение G 5/8" - BS 341 nr. 3 (UK) | 01 Шт. | 330,00 |
| RK1282 | Соединение Ø 21,7 x 1,814 - NFE 29-650/C (France) | 01 Шт. | 330,00 |

Регулятор азота

- 200 BAR (IN) / 0÷50 BAR (OUT).
- Манометр Ø 80 мм, класс 1.0 с секторами таблом значений и винтами регулировки.
- Манометры для высокого и низкого давления. Диаметр Ø 40 мм.
- Шланг длиной 200 см с шаровым вентилем и соединением 1/4 SAE.
- Контейнер для хранения и транспортировки.



| Арт.-№ | Описание | □ | €/Шт. |
|--------|---|--------|--------|
| RK1326 | Соединение w21,7 x 1"¼ - UNI4409 (Italy) | 01 Шт. | 438,00 |
| RK1283 | Соединение w24,32 x 1"¼ - DIN477 nr. 10 (Germany) | 01 Шт. | 438,00 |
| RK1284 | Соединение G 5/8" - BS 341 nr. 3 (UK) | 01 Шт. | 438,00 |
| RK1285 | Соединение Ø 21,7 x 1,814 - NFE 29-650/C (France) | 01 Шт. | 438,00 |

Набор с азотом для поиска протечек

Набор включает:

- Одноразовый картридж с азотом, 900 CC.
- Регулятор азота 200 bar (in) / 0÷48 bar (out).
- Манометрический коллектор с соединением 1/4 SAE.
- Манометрический коллектор с соединением 5/16 SAE.
- Быстросъемная муфта для порта низкого давления систем с r134a.
- Контейнер для хранения и транспортировки.
- Быстросъемная муфта для порта высокого давления для проверки систем с R-1234yf на наличие утечек.

| Арт.-№ | Описание | □ | €/Шт. |
|--------|---|--------|--------|
| RK1370 | Набор для контроля герметичности с азотом/водородом | 01 Шт. | 645,00 |
| RK1026 | Набор для контроля герметичности с азотом | 01 Шт. | 645,00 |



Манометр для тест системы

- Шаровой вентиль.
- Манометр Ø 80 мм, Класс 1.0.
- Индикатор показателя и калировки.
- Зеленый или черный защитный чехол для манометра.

| Арт.-№ | Описание | □ | €/Шт. |
|-----------|--|--------|-------|
| MN1062.01 | Соединение 1/4 SAE | 01 Шт. | 78,20 |
| MN1063.01 | Соединение 5/16 SAE (для систем с R410a) | 01 Шт. | 78,20 |



МАНОМЕТРИЧЕСКИЕ КОЛЛЕКТОРЫ ДЛЯ ХЛАДАГЕНТОВ

МАНОМЕТРИЧЕСКИЕ КОЛЛЕКТОРЫ

Одновентильный манометрический коллектор

| Арт.-№ | Описание | Соединение | Хладагент | Класс | €/Шт. |
|-----------|----------------------|------------|---------------------|-------|-------|
| MN1028.01 | С манометром Ø 68 mm | 1/4 SAE | R22 - R407c - R410a | 1.0 | 94,50 |
| MN1029.01 | С манометром Ø 68 mm | 5/16 SAE | R22 - R407c - R410a | 1.0 | 94,50 |
| MN1030.01 | С манометром Ø 68 mm | 1/4 SAE | R12 - R134a | 1.6 | 81,30 |
| MN1101.01 | С манометром Ø 80 mm | 1/4 SAE | R22 - R407c - R410a | 1.6 | 87,90 |
| MN1103.01 | С манометром Ø 80 mm | 5/16 SAE | R22 - R407c - R410a | 1.6 | 88,80 |
| MN1100.01 | С манометром Ø 80 mm | 1/4 SAE | R1234yf | 1.6 | - |



Набор с манометрическим коллектором

| Арт.-№ | Описание | Соединение | Хладагент | Класс | €/Шт. |
|--------|----------------------|------------|---------------------|-------|--------|
| MNK024 | С манометром Ø 68 mm | 1/4 SAE | R22 - R407c - R410a | 1.0 | 194,15 |
| MNK025 | С манометром Ø 68 mm | 5/16 SAE | R22 - R407c - R410a | 1.0 | 195,40 |
| MNK026 | С манометром Ø 68 mm | 1/4 SAE | R12 - R134a | 1.6 | 181,30 |
| MNK027 | С манометром Ø 80 mm | 1/4 SAE | R22 - R407c - R410a | 1.6 | 187,90 |
| MNK028 | С манометром Ø 80 mm | 5/16 SAE | R22 - R407c - R410a | 1.6 | 188,80 |
| MNK486 | С манометром Ø 80 mm | 1/4 SAE | R1234yf | 1.6 | - |



Двухвентильный манометрический коллектор

| Арт.-№ | Описание | Соединение | Хладагент | Класс | €/Шт. |
|-----------|----------------------|------------|---------------------|-------|--------|
| MN1031.01 | С манометром Ø 68 mm | 1/4 SAE | R22 - R407c - R410a | 1.0 | 140,10 |
| MN1032.01 | С манометром Ø 68 mm | 5/16 SAE | R22 - R407c - R410a | 1.0 | 141,10 |
| MN1014.01 | С манометром Ø 68 mm | 1/4 SAE | R12 - R134a | 1.6 | 90,56 |
| MN1001.01 | С манометром Ø 80 mm | 1/4 SAE | R22 - R407c - R410a | 1.6 | 115,30 |
| MN1003.01 | С манометром Ø 80 mm | 5/16 SAE | R22 - R407c - R410a | 1.6 | 116,20 |
| MN1098.01 | С манометром Ø 80 mm | 1/4 SAE | R1234yf | 1.6 | - |



Набор с манометрическим коллектором

| Арт.-№ | Описание | Соединение | Хладагент | Класс | €/Шт. |
|--------|----------------------|------------|---------------------|-------|--------|
| MNK032 | С манометром Ø 68 mm | 1/4 SAE | R22 - R407c - R410a | 1.0 | 194,15 |
| MNK033 | С манометром Ø 68 mm | 5/16 SAE | R22 - R407c - R410a | 1.0 | 195,40 |
| MNK031 | С манометром Ø 68 mm | 1/4 SAE | R12 - R134a | 1.6 | 181,30 |
| MNK034 | С манометром Ø 80 mm | 1/4 SAE | R22 - R407c - R410a | 1.6 | 187,90 |
| MNK035 | С манометром Ø 80 mm | 5/16 SAE | R22 - R407c - R410a | 1.6 | 188,80 |
| MNK487 | С манометром Ø 80 mm | 1/4 SAE | R1234yf | 1.6 | - |



Четырехвентильный манометрический коллектор

| Арт.-№ | Описание | Соединение | Хладагент | Класс | €/Шт. |
|-----------|----------------------|------------|---------------------|-------|--------|
| MN1018.01 | С манометром Ø 68 mm | 1/4 SAE | R22 - R407c - R410a | 1.0 | 180,75 |
| MN1056.01 | С манометром Ø 68 mm | 5/16 SAE | R22 - R407c - R410a | 1.0 | 181,80 |
| MN1017.01 | С манометром Ø 68 mm | 1/4 SAE | R12 - R134a | 1.6 | 155,67 |
| MN1004.01 | С манометром Ø 80 mm | 1/4 SAE | R22 - R407c - R410a | 1.6 | 168,21 |
| MN1006.01 | С манометром Ø 80 mm | 5/16 SAE | R22 - R407c - R410a | 1.6 | 169,20 |
| MN1099.01 | С манометром Ø 80 mm | 1/4 SAE | R1234yf | 1.6 | - |



Набор с манометрическим коллектором

| Арт.-№ | Описание | Соединение | Хладагент | Класс | €/Шт. |
|--------|----------------------|------------|---------------------|-------|--------|
| MNK045 | С манометром Ø 68 mm | 1/4 SAE | R22 - R407c - R410a | 1.0 | 280,75 |
| MNK046 | С манометром Ø 68 mm | 5/16 SAE | R22 - R407c - R410a | 1.0 | 280,75 |
| MNK047 | С манометром Ø 68 mm | 1/4 SAE | R12 - R134a | 1.6 | 255,67 |
| MNK048 | С манометром Ø 80 mm | 1/4 SAE | R22 - R407c - R410a | 1.6 | 278,21 |
| MNK049 | С манометром Ø 80 mm | 5/16 SAE | R22 - R407c - R410a | 1.6 | 279,20 |
| MNK488 | С манометром Ø 80 mm | 1/4 SAE | R1234yf | 1.6 | - |



Четырехвентильный манометрический коллектор с шаровым вентиляем

| Арт.-№ | Описание | Соединение | Хладагент | Класс | €/Шт. |
|-----------|-----------------------|------------|---------------------|-------|--------|
| MN1075.01 | Con Manometri Ø 68 mm | 1/4 SAE | R22 - R407c - R410a | 1.0 | 263,00 |
| MN1076.01 | Con Manometri Ø 68 mm | 5/16 SAE | R22 - R407c - R410a | 1.0 | 263,00 |
| MN1077.01 | Con Manometri Ø 68 mm | 1/4 SAE | R12 - R134a | 1.6 | 179,00 |
| MN1078.01 | Con Manometri Ø 80 mm | 1/4 SAE | R22 - R407c - R410a | 1.6 | 202,00 |
| MN1079.01 | Con Manometri Ø 80 mm | 5/16 SAE | R22 - R407c - R410a | 1.6 | 202,00 |
| MN1106.01 | Con Manometri Ø 80 mm | 1/4 SAE | R1234yf | 1.6 | - |

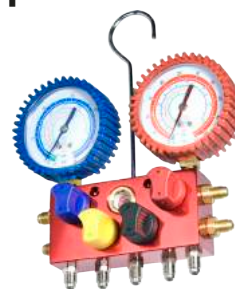

Набор с манометрическим коллектором

| Арт.-№ | Описание | Соединение | Хладагент | Класс | €/Шт. |
|--------|-----------------------|------------|---------------------|-------|--------|
| MNK070 | Con Manometri Ø 68 mm | 1/4 SAE | R22 - R407c - R410a | 1.0 | 370,00 |
| MNK071 | Con Manometri Ø 68 mm | 5/16 SAE | R22 - R407c - R410a | 1.0 | 370,00 |
| MNK072 | Con Manometri Ø 68 mm | 1/4 SAE | R12 - R134a | 1.6 | 370,00 |
| MNK073 | Con Manometri Ø 80 mm | 1/4 SAE | R22 - R407c - R410a | 1.6 | 320,00 |
| MNK074 | Con Manometri Ø 80 mm | 5/16 SAE | R22 - R407c - R410a | 1.6 | 320,00 |
| MNK489 | Con Manometri Ø 80 mm | 1/4 SAE | R1234yf | 1.6 | - |



ЗАПРАВОЧНЫЕ ШЛАНГИ ERRECOM SAE J2196 SAE J2888

ЗАПРАВОЧНЫЕ ШЛАНГИ ERRECOM

Однолинейными шарнирными соединениями

Соединения 1/4 SAE

| См | Синий | Красный | Желтый | €/Шт. |
|-----|---------|---------|---------|-------|
| 100 | TB7451B | TB7451R | TB7451Y | 25,40 |
| 200 | TB7551B | TB7551R | TB7551Y | 37,50 |
| 300 | TB7651B | TB7651R | TB7651Y | 48,60 |
| 350 | TB7751B | TB7751R | TB7751Y | 54,20 |

| Set 3 Шт. | €/Шт. |
|-----------|--------|
| TBK287 | 71,00 |
| TBK288 | 99,90 |
| TBK289 | 130,40 |
| TBK290 | 145,80 |

Соединения 5/16 SAE

| См | Синий | Красный | Желтый | €/Шт. |
|-----|---------|---------|---------|-------|
| 100 | TB7452B | TB7452R | TB7452Y | 25,40 |
| 200 | TB7552B | TB7552R | TB7552Y | 99,90 |
| 300 | TB7652B | TB7652R | TB7652Y | 48,60 |
| 350 | TB7752B | TB7752R | TB7752Y | 54,20 |

| Set 3 Шт. | €/Шт. |
|-----------|--------|
| TBK291 | 71,00 |
| TBK292 | 99,90 |
| TBK293 | 130,40 |
| TBK294 | 145,80 |



Соединения 3/8 SAE

| См | Синий | Красный | Giallo | €/Шт. |
|-----|---------|---------|---------|-------|
| 100 | TB7453B | TB7453R | TB7453Y | 25,40 |
| 200 | TB7553B | TB7553R | TB7553Y | 37,50 |
| 300 | TB7653B | TB7653R | TB7653Y | 48,60 |
| 350 | TB7753B | TB7753R | TB7753Y | 54,20 |

| Set 3 Шт. | €/Шт. |
|-----------|--------|
| TBK295 | 71,00 |
| TBK304 | 99,90 |
| TBK305 | 130,40 |
| TBK306 | 145,80 |

Соединения 1/2 ACME

| См | Синий | Красный | Giallo | €/Шт. |
|-----|---------|---------|---------|-------|
| 100 | TB7454B | TB7454R | TB7454Y | 25,40 |
| 200 | TB7554B | TB7554R | TB7554Y | 37,50 |
| 300 | TB7654B | TB7654R | TB7654Y | 48,60 |
| 350 | TB7754B | TB7754R | TB7754Y | 54,20 |

| Set 3 Шт. | €/Шт. |
|-----------|--------|
| TBK307 | 71,00 |
| TBK308 | 99,90 |
| TBK309 | 130,40 |
| TBK310 | 145,80 |

Соединением 45°

Соединения 1/4 SAE

| См | Синий | Красный | Желтый | €/Шт. |
|-----|---------|---------|---------|-------|
| 100 | TB7459B | TB7459R | TB7459Y | 25,40 |
| 200 | TB7559B | TB7559R | TB7559Y | 37,50 |
| 300 | TB7659B | TB7659R | TB7659Y | 48,60 |
| 350 | TB7759B | TB7759R | TB7759Y | 54,20 |

| Set 3 Шт. | €/Шт. |
|-----------|--------|
| TBK327 | 71,00 |
| TBK328 | 99,90 |
| TBK329 | 130,40 |
| TBK330 | 145,80 |

Соединения 5/16 SAE

| См | Синий | Красный | Желтый | €/Шт. |
|-----|---------|---------|---------|-------|
| 100 | TB7460B | TB7460R | TB7460Y | 25,40 |
| 200 | TB7560B | TB7560R | TB7560Y | 37,50 |
| 300 | TB7660B | TB7660R | TB7660Y | 48,60 |
| 350 | TB7760B | TB7760R | TB7760Y | 54,20 |

| Set 3 Шт. | €/Шт. |
|-----------|--------|
| TBK331 | 71,00 |
| TBK332 | 99,90 |
| TBK333 | 130,40 |
| TBK334 | 145,80 |

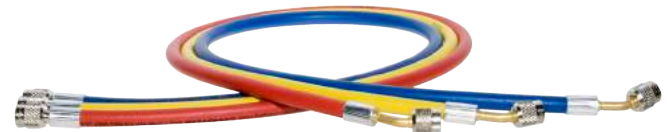

Соединения 3/8 SAE

| См | Синий | Красный | Желтый | €/Шт. |
|-----|---------|---------|---------|-------|
| 100 | TB7461B | TB7461R | TB7461Y | 25,40 |
| 200 | TB7561B | TB7561R | TB7561Y | 37,50 |
| 300 | TB7661B | TB7661R | TB7661Y | 48,60 |
| 350 | TB7761B | TB7761R | TB7761Y | 54,20 |

| Set 3 Шт. | €/Шт. |
|-----------|--------|
| TBK335 | 71,00 |
| TBK336 | 99,90 |
| TBK337 | 130,40 |
| TBK338 | 145,80 |

Соединения 1/2 ACME

| См | Синий | Красный | Желтый | €/Шт. |
|-----|---------|---------|---------|-------|
| 100 | TB7462B | TB7462R | TB7462Y | 25,40 |
| 200 | TB7562B | TB7562R | TB7562Y | 37,50 |
| 300 | TB7662B | TB7662R | TB7662Y | 48,60 |
| 350 | TB7762B | TB7762R | TB7762Y | 54,20 |

| Set 3 Шт. | €/Шт. |
|-----------|--------|
| TBK339 | 71,00 |
| TBK340 | 99,90 |
| TBK341 | 130,40 |
| TBK342 | 145,80 |

Соединениями M14x1,5

Соединения 1/4 SAE

| См | Синий | Красный | Желтый | €/Шт. |
|-----|---------|---------|---------|-------|
| 100 | TB7455B | TB7455R | TB7455Y | 25,40 |
| 200 | TB7555B | TB7555R | TB7555Y | 37,50 |
| 300 | TB7655B | TB7655R | TB7655Y | 48,60 |
| 350 | TB7755B | TB7755R | TB7755Y | 54,20 |

| Set 3 Шт. | €/Шт. |
|-----------|--------|
| TBK311 | 71,00 |
| TBK312 | 99,90 |
| TBK313 | 130,40 |
| TBK314 | 145,80 |

Соединения 5/16 SAE

| См | Синий | Красный | Желтый | €/Шт. |
|-----|---------|---------|---------|-------|
| 100 | TB7456B | TB7456R | TB7456Y | 25,40 |
| 200 | TB7556B | TB7556R | TB7556Y | 37,50 |
| 300 | TB7656B | TB7656R | TB7656Y | 48,60 |
| 350 | TB7756B | TB7756R | TB7756Y | 54,20 |

| Set 3 Шт. | €/Шт. |
|-----------|--------|
| TBK315 | 71,00 |
| TBK316 | 99,90 |
| TBK317 | 130,40 |
| TBK318 | 145,80 |

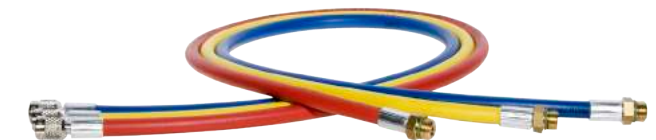

Соединения 3/8 SAE

| См | Синий | Красный | Желтый | €/Шт. |
|-----|---------|---------|---------|-------|
| 100 | TB7457B | TB7457R | TB7457Y | 25,40 |
| 200 | TB7557B | TB7557R | TB7557Y | 37,50 |
| 300 | TB7657B | TB7657R | TB7657Y | 48,60 |
| 350 | TB7757B | TB7757R | TB7757Y | 54,20 |

| Set 3 Шт. | €/Шт. |
|-----------|--------|
| TBK319 | 71,00 |
| TBK320 | 99,90 |
| TBK321 | 130,40 |
| TBK322 | 145,80 |

Соединения 1/2 ACME

| См | Синий | Красный | Желтый | €/Шт. |
|-----|---------|---------|---------|-------|
| 100 | TB7458B | TB7458R | TB7458Y | 25,40 |
| 200 | TB7558B | TB7558R | TB7558Y | 37,50 |
| 300 | TB7658B | TB7658R | TB7658Y | 48,60 |
| 350 | TB7758B | TB7758R | TB7758Y | 54,20 |

| Set 3 Шт. | €/Шт. |
|-----------|--------|
| TBK323 | 71,00 |
| TBK324 | 99,90 |
| TBK325 | 130,40 |
| TBK326 | 145,80 |



Шаровым вентилем

Соединения 1/4 SAE

| См | Синий | Красный | Желтый | €/Шт. |
|-----|---------|---------|---------|-------|
| 100 | TB7463B | TB7463R | TB7463Y | 38,00 |
| 200 | TB7563B | TB7563R | TB7563Y | 49,00 |
| 300 | TB7663B | TB7663R | TB7663Y | 60,00 |
| 350 | TB7763B | TB7763R | TB7763Y | 65,80 |

| Set 3 Шт. | €/Шт. |
|-----------|--------|
| TBK343 | 102,17 |
| TBK344 | 132,00 |
| TBK345 | 162,00 |
| TBK346 | 177,00 |

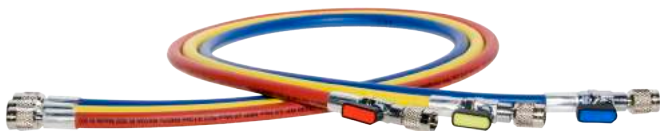

Соединения 3/8 SAE

| См | Синий | Красный | Желтый | €/Шт. |
|-----|---------|---------|---------|-------|
| 100 | TB7465B | TB7465R | TB7465Y | 38,00 |
| 200 | TB7565B | TB7565R | TB7565Y | 49,00 |
| 300 | TB7665B | TB7665R | TB7665Y | 60,00 |
| 350 | TB7765B | TB7765R | TB7765Y | 65,80 |

| Set 3 Шт. | €/Шт. |
|-----------|--------|
| TBK351 | 102,17 |
| TBK352 | 132,00 |
| TBK353 | 162,00 |
| TBK354 | 177,00 |

Соединения 5/16 SAE

| См | Синий | Красный | Желтый | €/Шт. |
|-----|---------|---------|---------|-------|
| 100 | TB7464B | TB7464R | TB7464Y | 38,00 |
| 200 | TB7564B | TB7564R | TB7564Y | 49,00 |
| 300 | TB7664B | TB7664R | TB7664Y | 60,00 |
| 350 | TB7764B | TB7764R | TB7764Y | 65,80 |

| Set 3 Шт. | €/Шт. |
|-----------|--------|
| TBK347 | 102,17 |
| TBK348 | 132,00 |
| TBK349 | 162,00 |
| TBK350 | 177,00 |

Соединения 1/2 ACME

| См | Синий | Красный | Желтый | €/Шт. |
|-----|---------|---------|---------|-------|
| 100 | TB7466B | TB7466R | TB7466Y | 25,40 |
| 200 | TB7566B | TB7566R | TB7566Y | 49,00 |
| 300 | TB7666B | TB7666R | TB7666Y | 60,00 |
| 350 | TB7766B | TB7766R | TB7766Y | 65,80 |

| Set 3 Шт. | €/Шт. |
|-----------|--------|
| TBK355 | 102,17 |
| TBK356 | 132,00 |
| TBK357 | 162,00 |
| TBK358 | 177,00 |

Промежуточным шаровым вентилем

Соединения 1/4 SAE

| См | Синий | Красный | Желтый | €/Шт. |
|-----|---------|---------|---------|-------|
| 100 | TB7467B | TB7467R | TB7467Y | 44,00 |
| 200 | TB7567B | TB7567R | TB7567Y | 55,00 |
| 300 | TB7667B | TB7667R | TB7667Y | 66,20 |
| 350 | TB7767B | TB7767R | TB7767Y | 71,80 |

| Set 3 Шт. | €/Шт. |
|-----------|--------|
| TBK359 | 118,32 |
| TBK360 | 148,20 |
| TBK361 | 178,10 |
| TBK362 | 193,00 |

Соединения 3/8 SAE

| См | Синий | Красный | Желтый | €/Шт. |
|-----|---------|---------|---------|-------|
| 100 | TB7469B | TB7469R | TB7469Y | 44,00 |
| 200 | TB7569B | TB7569R | TB7569Y | 55,00 |
| 300 | TB7669B | TB7669R | TB7669Y | 66,20 |
| 350 | TB7769B | TB7769R | TB7769Y | 71,80 |

| Set 3 Шт. | €/Шт. |
|-----------|--------|
| TBK367 | 118,32 |
| TBK368 | 148,20 |
| TBK369 | 178,10 |
| TBK370 | 193,00 |



Соединения 5/16 SAE

| См | Синий | Красный | Желтый | €/Шт. |
|-----|---------|---------|---------|-------|
| 100 | TB7468B | TB7468R | TB7468Y | 44,00 |
| 200 | TB7568B | TB7568R | TB7568Y | 55,00 |
| 300 | TB7668B | TB7668R | TB7668Y | 66,20 |
| 350 | TB7768B | TB7768R | TB7768Y | 71,80 |

| Set 3 Шт. | €/Шт. |
|-----------|--------|
| TBK363 | 118,32 |
| TBK364 | 148,20 |
| TBK365 | 178,10 |
| TBK366 | 193,00 |

Соединения 1/2 ACME

| См | Синий | Красный | Желтый | €/Шт. |
|-----|---------|---------|---------|-------|
| 100 | TB7470B | TB7470R | TB7470Y | 44,00 |
| 200 | TB7570B | TB7570R | TB7570Y | 55,00 |
| 300 | TB7670B | TB7670R | TB7670Y | 66,20 |
| 350 | TB7770B | TB7770R | TB7770Y | 71,80 |

| Set 3 Шт. | €/Шт. |
|-----------|--------|
| TBK371 | 118,32 |
| TBK372 | 148,20 |
| TBK373 | 178,10 |
| TBK374 | 193,00 |

Соединениями M12x1,5

Соединения 1/4 SAE

| См | Синий | Красный | Желтый | €/Шт. |
|-----|---------|---------|---------|-------|
| 100 | TB7471B | TB7471R | TB7471Y | 25,40 |
| 200 | TB7571B | TB7571R | TB7571Y | 37,50 |
| 300 | TB7671B | TB7671R | TB7671Y | 48,60 |
| 350 | TB7771B | TB7771R | TB7771Y | 54,20 |

| Set 3 Шт. | €/Шт. |
|-----------|--------|
| TBK375 | 71,00 |
| TBK376 | 99,90 |
| TBK377 | 130,40 |
| TBK378 | 145,80 |

Соединения 3/8 SAE

| См | Синий | Красный | Желтый | €/Шт. |
|-----|---------|---------|---------|-------|
| 100 | TB7473B | TB7473R | TB7473Y | 25,40 |
| 200 | TB7573B | TB7573R | TB7573Y | 37,50 |
| 300 | TB7673B | TB7673R | TB7673Y | 48,60 |
| 350 | TB7773B | TB7773R | TB7773Y | 54,20 |

| Set 3 Шт. | €/Шт. |
|-----------|--------|
| TBK383 | 71,00 |
| TBK384 | 99,90 |
| TBK385 | 130,40 |
| TBK386 | 145,80 |

Соединения 5/16 SAE

| См | Синий | Красный | Желтый | €/Шт. |
|-----|---------|---------|---------|-------|
| 100 | TB7472B | TB7472R | TB7472Y | 25,40 |
| 200 | TB7572B | TB7572R | TB7572Y | 37,50 |
| 300 | TB7672B | TB7672R | TB7672Y | 48,60 |
| 350 | TB7772B | TB7772R | TB7772Y | 54,20 |

| Set 3 Шт. | €/Шт. |
|-----------|--------|
| TBK379 | 71,00 |
| TBK380 | 99,90 |
| TBK381 | 130,40 |
| TBK382 | 145,80 |

Соединения 1/2 ACME

| См | Синий | Красный | Желтый | €/Шт. |
|-----|---------|---------|---------|-------|
| 100 | TB7474B | TB7474R | TB7474Y | 25,40 |
| 200 | TB7574B | TB7574R | TB7574Y | 37,50 |
| 300 | TB7674B | TB7674R | TB7674Y | 48,60 |
| 350 | TB7774B | TB7774R | TB7774Y | 54,20 |

| Set 3 Шт. | €/Шт. |
|-----------|--------|
| TBK387 | 71,00 |
| TBK388 | 99,90 |
| TBK389 | 130,40 |
| TBK390 | 145,80 |

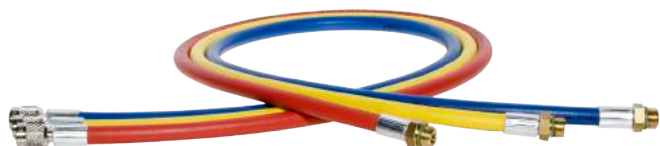

ЗАПРАВОЧНЫЕ ШЛАНГИ CONTINENTAL SAE J2196 SAE J2888

ЗАПРАВОЧНЫЕ ШЛАНГИ CONTINENTAL

Однолинейными шарнирными соединениями

Соединения 1/4 SAE

| См | Синий | Красный | Желтый | €/Шт. |
|-----|---------|---------|---------|-------|
| 100 | TB7401B | TB7401R | TB7401Y | 30,11 |
| 200 | TB7501B | TB7501R | TB7501Y | 43,85 |
| 300 | TB7601B | TB7601R | TB7601Y | 57,58 |
| 350 | TB7701B | TB7701R | TB7701Y | 64,45 |

| Set 3 Шт. | €/Шт. |
|-----------|--------|
| TBK096 | 80,28 |
| TBK097 | 116,64 |
| TBK098 | 153,00 |
| TBK099 | 171,18 |

Соединения 5/16 SAE

| См | Синий | Красный | Желтый | €/Сад. |
|-----|---------|---------|---------|--------|
| 100 | TB7402B | TB7402R | TB7402Y | 31,11 |
| 200 | TB7502B | TB7502R | TB7502Y | 44,84 |
| 300 | TB7602B | TB7602R | TB7602Y | 58,57 |
| 350 | TB7702B | TB7702R | TB7702Y | 65,44 |

| Set 3 Шт. | €/Сад. |
|-----------|--------|
| TBK100 | 83,18 |
| TBK101 | 119,54 |
| TBK102 | 155,89 |
| TBK103 | 174,07 |

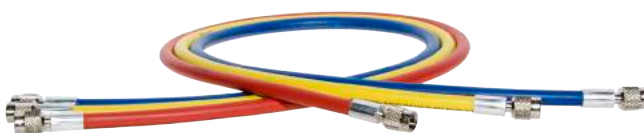

Соединения 3/8 SAE

| См | Синий | Красный | Желтый | €/Шт. |
|-----|---------|---------|---------|-------|
| 100 | TB7403B | TB7403R | TB7403Y | 32,18 |
| 200 | TB7503B | TB7503R | TB7503Y | 45,92 |
| 300 | TB7603B | TB7603R | TB7603Y | 59,65 |
| 350 | TB7703B | TB7703R | TB7703Y | 66,52 |

| Set 3 Шт. | €/Шт. |
|-----------|--------|
| TBK104 | 85,92 |
| TBK105 | 122,28 |
| TBK106 | 158,64 |
| TBK107 | 176,82 |

Соединения 1/2 ACME

| См | Синий | Красный | Желтый | €/Шт. |
|-----|---------|---------|---------|-------|
| 100 | TB7404B | TB7404R | TB7404Y | 33,01 |
| 200 | TB7504B | TB7504R | TB7504Y | 46,74 |
| 300 | TB7604B | TB7604R | TB7604Y | 58,00 |
| 350 | TB7704B | TB7704R | TB7704Y | 67,34 |

| Set 3 Шт. | €/Шт. |
|-----------|--------|
| TBK108 | 88,15 |
| TBK109 | 124,51 |
| TBK110 | 160,87 |
| TBK111 | 179,04 |

Соединением 45°

Соединения 1/4 SAE

| См | Синий | Красный | Желтый | €/Шт. |
|-----|---------|---------|---------|-------|
| 100 | TB7409B | TB7409R | TB7409Y | 29,12 |
| 200 | TB7509B | TB7509R | TB7509Y | 42,86 |
| 300 | TB7609B | TB7609R | TB7609Y | 56,59 |
| 350 | TB7709B | TB7709R | TB7709Y | 63,46 |

| Set 3 Шт. | €/Шт. |
|-----------|--------|
| TBK128 | 77,61 |
| TBK129 | 113,97 |
| TBK130 | 150,33 |
| TBK131 | 168,51 |

Соединения 5/16 SAE

| См | Синий | Красный | Желтый | €/Шт. |
|-----|---------|---------|---------|-------|
| 100 | TB7410B | TB7410R | TB7410Y | 30,28 |
| 200 | TB7510B | TB7510R | TB7510Y | 44,01 |
| 300 | TB7610B | TB7610R | TB7610Y | 57,75 |
| 350 | TB7710B | TB7710R | TB7710Y | 64,61 |

| Set 3 Шт. | €/Шт. |
|-----------|--------|
| TBK132 | 80,88 |
| TBK133 | 117,24 |
| TBK134 | 153,59 |
| TBK135 | 171,77 |



Соединения 3/8 SAE

| См | Синий | Красный | Желтый | €/Шт. |
|-----|---------|---------|---------|-------|
| 100 | TB7411B | TB7411R | TB7411Y | 30,03 |
| 200 | TB7511B | TB7511R | TB7511Y | 43,77 |
| 300 | TB7611B | TB7611R | TB7611Y | 57,50 |
| 350 | TB7711B | TB7711R | TB7711Y | 64,37 |

| Set 3 Шт. | €/Шт. |
|-----------|--------|
| TBK136 | 80,21 |
| TBK137 | 116,57 |
| TBK138 | 152,93 |
| TBK139 | 171,11 |

Соединения 1/2 ACME

| См | Синий | Красный | Желтый | €/Шт. |
|-----|---------|---------|---------|-------|
| 100 | TB7412B | TB7412R | TB7412Y | 30,36 |
| 200 | TB7512B | TB7512R | TB7512Y | 44,10 |
| 300 | TB7612B | TB7612R | TB7612Y | 57,83 |
| 350 | TB7712B | TB7712R | TB7712Y | 66,85 |

| Set 3 Шт. | €/Шт. |
|-----------|--------|
| TBK140 | 81,10 |
| TBK141 | 117,46 |
| TBK142 | 153,82 |
| TBK143 | 117,98 |

Соединениями M14x1,5

Соединения 1/4 SAE

| См | Синий | Красный | Желтый | €/Шт. |
|-----|---------|---------|---------|-------|
| 100 | TB7405B | TB7405R | TB7405Y | 28,79 |
| 200 | TB7505B | TB7505R | TB7505Y | 42,52 |
| 300 | TB7605B | TB7605R | TB7605Y | 56,26 |
| 350 | TB7705B | TB7705R | TB7705Y | 63,13 |

| Set 3 Шт. | €/Шт. |
|-----------|--------|
| TBK112 | 76,95 |
| TBK113 | 113,30 |
| TBK114 | 100,91 |
| TBK115 | 167,77 |

Соединения 5/16 SAE

| См | Синий | Красный | Желтый | €/Шт. |
|-----|---------|---------|---------|-------|
| 100 | TB7406B | TB7406R | TB7406Y | 29,37 |
| 200 | TB7506B | TB7506R | TB7506Y | 43,10 |
| 300 | TB7606B | TB7606R | TB7606Y | 56,84 |
| 350 | TB7706B | TB7706R | TB7706Y | 63,70 |

| Set 3 Шт. | €/Шт. |
|-----------|--------|
| TBK116 | 78,36 |
| TBK117 | 114,71 |
| TBK118 | 151,07 |
| TBK119 | 169,25 |

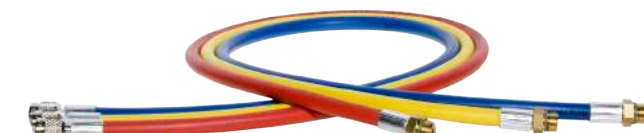

Соединения 3/8 SAE

| См | Синий | Красный | Желтый | €/Шт. |
|-----|---------|---------|---------|-------|
| 100 | TB7407B | TB7407R | TB7407Y | 30,03 |
| 200 | TB7507B | TB7507R | TB7507Y | 43,77 |
| 300 | TB7607B | TB7607R | TB7607Y | 57,50 |
| 350 | TB7707B | TB7707R | TB7707Y | 64,37 |

| Set 3 Шт. | €/Шт. |
|-----------|--------|
| TBK120 | 80,14 |
| TBK121 | 116,49 |
| TBK122 | 152,85 |
| TBK123 | 171,03 |

Соединения 1/2 ACME

| См | Синий | Красный | Желтый | €/Шт. |
|-----|---------|---------|---------|-------|
| 100 | TB7408B | TB7408R | TB7408Y | 30,28 |
| 200 | TB7508B | TB7508R | TB7508Y | 44,01 |
| 300 | TB7608B | TB7608R | TB7608Y | 57,75 |
| 350 | TB7708B | TB7708R | TB7708Y | 64,61 |

| Set 3 Шт. | €/Шт. |
|-----------|--------|
| TBK124 | 80,80 |
| TBK125 | 117,16 |
| TBK126 | 153,52 |
| TBK127 | 171,70 |



Шаровым вентилем

Соединения 1/4 SAE

| См | Синий | Красный | Желтый | €/Шт. |
|-----|---------|---------|---------|-------|
| 100 | TB7413B | TB7413R | TB7413Y | 43,68 |
| 200 | TB7513B | TB7513R | TB7513Y | 57,42 |
| 300 | TB7613B | TB7613R | TB7613Y | 71,15 |
| 350 | TB7713B | TB7713R | TB7713Y | 78,02 |

| Set 3 Шт. | €/Шт. |
|-----------|--------|
| TBK144 | 116,87 |
| TBK145 | 153,22 |
| TBK146 | 189,58 |
| TBK147 | 207,76 |

Соединения 5/16 SAE

| См | Синий | Красный | Желтый | €/Шт. |
|-----|---------|---------|---------|-------|
| 100 | TB7414B | TB7414R | TB7414Y | 44,18 |
| 200 | TB7514B | TB7514R | TB7514Y | 57,91 |
| 300 | TB7614B | TB7614R | TB7614Y | 71,65 |
| 350 | TB7714B | TB7714R | TB7714Y | 78,51 |

| Set 3 Шт. | €/Шт. |
|-----------|--------|
| TBK148 | 118,20 |
| TBKA49 | 154,56 |
| TBK149 | 190,92 |
| TBK150 | 209,10 |

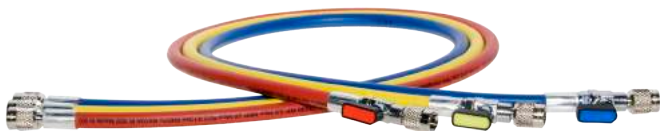

Соединения 3/8 SAE

| См | Синий | Красный | Желтый | €/Шт. |
|-----|---------|---------|---------|-------|
| 100 | TB7415B | TB7415R | TB7415Y | 44,01 |
| 200 | TB7515B | TB7515R | TB7515Y | 57,75 |
| 300 | TB7615B | TB7615R | TB7615Y | 71,48 |
| 350 | TB7715B | TB7715R | TB7715Y | 78,35 |

| Set 3 Шт. | €/Шт. |
|-----------|--------|
| TBK151 | 117,83 |
| TBK152 | 154,19 |
| TBK153 | 190,55 |
| TBK154 | 208,72 |

Соединения 1/2 ACME

| См | Синий | Красный | Желтый | €/Шт. |
|-----|---------|---------|---------|-------|
| 100 | TB7416B | TB7416R | TB7416Y | 46,00 |
| 200 | TB7516B | TB7516R | TB7516Y | 59,73 |
| 300 | TB7616B | TB7616R | TB7616Y | 73,47 |
| 350 | TB7716B | TB7716R | TB7716Y | 80,33 |

| Set 3 Шт. | €/Шт. |
|-----------|--------|
| TBK155 | 122,36 |
| TBK156 | 159,53 |
| TBK157 | 195,89 |
| TBK158 | 214,07 |

Промежуточным шаровым вентилем

Соединения 1/4 SAE

| См | Синий | Красный | Желтый | €/Шт. |
|-----|---------|---------|---------|-------|
| 100 | TB7417B | TB7417R | TB7417Y | 49,06 |
| 200 | TB7517B | TB7517R | TB7517Y | 62,79 |
| 300 | TB7617B | TB7617R | TB7617Y | 76,53 |
| 350 | TB7717B | TB7717R | TB7717Y | 83,39 |

| Set 3 Шт. | €/Шт. |
|-----------|--------|
| TBK159 | 131,41 |
| TBK160 | 167,77 |
| TBK161 | 204,12 |
| TBK162 | 222,30 |

Соединения 5/16 SAE

| См | Синий | Красный | Желтый | €/Шт. |
|-----|---------|---------|---------|-------|
| 100 | TB7418B | TB7418R | TB7418Y | 50,30 |
| 200 | TB7518B | TB7518R | TB7518Y | 64,04 |
| 300 | TB7618B | TB7618R | TB7618Y | 77,77 |
| 350 | TB7718B | TB7718R | TB7718Y | 84,64 |

| Set 3 Шт. | €/Шт. |
|-----------|--------|
| TBK163 | 134,67 |
| TBK164 | 171,03 |
| TBK165 | 207,39 |
| TBK166 | 213,55 |

Соединения 3/8 SAE

| См | Синий | Красный | Желтый | €/Шт. |
|-----|---------|---------|---------|-------|
| 100 | TB7419B | TB7419R | TB7419Y | 50,05 |
| 200 | TB7519B | TB7519R | TB7519Y | 63,79 |
| 300 | TB7619B | TB7619R | TB7619Y | 77,52 |
| 350 | TB7719B | TB7719R | TB7719Y | 84,39 |

| Set 3 Шт. | €/Шт. |
|-----------|--------|
| TBK167 | 134,01 |
| TBK168 | 170,36 |
| TBK169 | 206,72 |
| TBK170 | 224,90 |

Соединения 1/2 ACME

| См | Синий | Красный | Желтый | €/Шт. |
|-----|---------|---------|---------|-------|
| 100 | TB7420B | TB7420R | TB7420Y | 50,38 |
| 200 | TB7520B | TB7520R | TB7520Y | 64,12 |
| 300 | TB7620B | TB7620R | TB7620Y | 77,85 |
| 350 | TB7720B | TB7720R | TB7720Y | 84,72 |

| Set 3 Шт. | €/Шт. |
|-----------|--------|
| TBK171 | 134,90 |
| TBK172 | 171,25 |
| TBK173 | 207,61 |
| TBK174 | 225,79 |



Соединениями M12x1,5

Соединения 1/4 SAE

| См | Синий | Красный | Желтый | €/Шт. |
|-----|---------|---------|---------|-------|
| 100 | TB7079B | TB7079R | TB7079Y | 28,79 |
| 200 | TB7179B | TB7179R | TB7179Y | 42,52 |
| 300 | TB7279B | TB7279R | TB7279Y | 56,26 |
| 350 | TB7379B | TB7379R | TB7379Y | 63,13 |

| Set 3 Шт. | €/Шт. |
|-----------|--------|
| TBK407 | 76,95 |
| TBK408 | 113,30 |
| TBK409 | 100,91 |
| TBK410 | 167,77 |

Соединения 5/16 SAE

| См | Синий | Красный | Желтый | €/Шт. |
|-----|---------|---------|---------|-------|
| 100 | TB7080B | TB7080R | TB7080Y | 29,37 |
| 200 | TB7180B | TB7180R | TB7180Y | 43,10 |
| 300 | TB7280B | TB7280R | TB7280Y | 56,84 |
| 350 | TB7380B | TB7380R | TB7380Y | 63,70 |

| Set 3 Шт. | €/Шт. |
|-----------|--------|
| TBK411 | 78,36 |
| TBK412 | 114,71 |
| TBK413 | 151,07 |
| TBK414 | 169,25 |

Соединения 3/8 SAE

| См | Синий | Красный | Желтый | €/Шт. |
|-----|---------|---------|---------|-------|
| 100 | TB7081B | TB7081R | TB7081Y | 30,03 |
| 200 | TB7181B | TB7181R | TB7181Y | 43,77 |
| 300 | TB7281B | TB7281R | TB7281Y | 57,50 |
| 350 | TB7381B | TB7381R | TB7381Y | 64,37 |

| Set 3 Шт. | €/Шт. |
|-----------|--------|
| TBK415 | 80,14 |
| TBK416 | 116,49 |
| TBK417 | 152,85 |
| TBK418 | 171,03 |

Соединения 1/2 ACME

| См | Синий | Красный | Желтый | €/Шт. |
|-----|---------|---------|---------|-------|
| 100 | TB7082B | TB7082R | TB7082Y | 30,28 |
| 200 | TB7182B | TB7182R | TB7182Y | 44,01 |
| 300 | TB7282B | TB7282R | TB7282Y | 57,75 |
| 350 | TB7382B | TB7382R | TB7382Y | 64,61 |

| Set 3 Шт. | €/Шт. |
|-----------|--------|
| TBK419 | 80,80 |
| TBK420 | 117,16 |
| TBK421 | 153,52 |
| TBK422 | 171,70 |

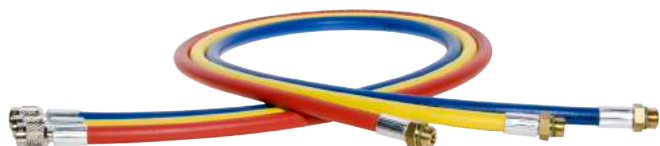

ЗАПАСНЫЕ МАНОМЕТРЫ ДЛЯ КОЛЛЕКТОРОВ

МАНОМЕТРЫ

Манометры

Манометры давления

| Арт.-№ | Соединение | Диаметр | Тип | Класс | Хладагент | □ | €/Шт. |
|-----------|------------|---------|---------------|-------|-----------------------------|-------|-------|
| MN3999.04 | 1/8 NPT | Ø 68 mm | Выс. давление | 1.6 | R12/R134a -°C/BAR/PSI | 01 Шт | 15,12 |
| MN3999.05 | 1/8 NPT | Ø 68 mm | Низ. давление | 1.6 | R12/R134a -°C/BAR/PSI | 01 Шт | 15,12 |
| MN3999.01 | 1/8 NPT | Ø 68 mm | Выс. давление | 1.0 | R22 - R407c - R410a -°C/BAR | 01 Шт | 59,83 |
| MN3999.02 | 1/8 NPT | Ø 68 mm | Низ. давление | 1.0 | R22 - R407c - R410a -°C/BAR | 01 Шт | 59,83 |
| MN3001.01 | 1/8 NPT | Ø 80 mm | Низ. давление | 1.6 | R22 - R407c - R410a -°C/BAR | 01 Шт | 31,75 |
| MN3002.01 | 1/8 NPT | Ø 80 mm | Низ. давление | 1.6 | R22 - R407c - R410a -°C/BAR | 01 Шт | 31,75 |
| MN4000.01 | 1/8 NPT | Ø 80 mm | Низ. давление | 1.6 | R1234yf | 01 Шт | 31,80 |
| MN4001.01 | 1/8 NPT | Ø 80 mm | Низ. давление | 1.6 | R1234yf | 01 Шт | 31,80 |



Вакуумметры

Вакуумметр с радиальным соединением

| Арт.-№ | Соединение | Диаметр | Класс | Шкала | □ | €/Шт. |
|-----------|------------|---------|-------|-------|-------|-------|
| MN3999.03 | 1/8 NPT | Ø 68 mm | 1.6 | BAR | 01 Шт | 48,62 |
| MN3005.01 | 1/8 NPT | Ø 80 mm | 1.6 | BAR | 01 Шт | 28,92 |



Вакуумметры

Вакуумметр с задним соединением

| Арт.-№ | Соединение | Класс | Шкала | □ | €/Шт. |
|-----------|------------|-------|-------|-------|-------|
| MN3999.06 | 1/8 NPT | 1.6 | BAR | 01 PZ | 48,62 |



ИНСТРУМЕНТ И ЗАПАСНЫЕ ЧАСТИ

ИНСТРУМЕНТ И ЗАПАСНЫЕ ЧАСТИ

Установка для вакуумирования и заправки фреоном

Автоматическая станция для обслуживания кондиционеров

Характеристики:

- LCD дисплей 20X4 на 17 языках.
- Программное обеспечение с системными сообщениями и сигналами.
- Обновленная база данных (через USB порт) более чем 900 машин и автобусов. • База данных по выбору клиента (30 позиций).
- 3 возможности использования: Механический/Полуавтомат/Автомат.
- Дополнительный конденсатор. • Вакуумный тест с сигналом.
- Сигналы веса min. & max. • Ручной ввод масла.
- Манометры высокого и низкого давления со шкалой "Ok-Not Ok".
- Заправочные шланги 300 см. 1/4 SAE. • Питание: 220 V/50Hz.
- Тип штепсельной вилки: Schuco. • 1/3 Cv герметичный компрессор.
- Моностадийный вакуумный насос 70 Lt./min. - 0,05 Mbar.
- Внутренний резервуар объемом 12,5 Kg. с обогревом.
- Габариты: 550 X 450 X H 990 mm. • Вес: 65 Kg.
- Доступные модели: для хладагента R134a (Art. Nr. VP1026.01) и для хладагента R1234-yf (Art. Nr. VP1033.01).



| Арт.-№ | Описание | □ | €/Шт. |
|-----------|---|-------|----------|
| VP1026.01 | Автоматическая станция для обслуживания кондиционеров для R134a | 01 PZ | 5.500,00 |

| Арт.-№ | Описание | □ | €/Шт. |
|-----------|--|-------|----------|
| VP1033.01 | Автоматическая станция для обслуживания кондиционеров для R1234-yf | 01 PZ | 5.500,00 |

Насосы для глубокого вакуума

Вакуумный насос с соленоидным вентилем и вакуумметром

- Питание: 220 v/50hz.
- Вакуумметр: ø 80 мм.
- Класс 1.6.
- Соединения: 1/4 SAE.

| Арт.-№ | Мощность (Л/мин.) | Максимальный Вакуум (mbar) | Масло (мл) | Габариты (мм) | Вес (Kg) | €/Шт. |
|-----------|-------------------|----------------------------|------------|---------------|----------|--------|
| VP1016.01 | 42 | 0,003 | 200 | 308x124x230 | 7,5 | 425,00 |
| VP1017.01 | 70 | 0,003 | 250 | 315x124x240 | 8,6 | 520,00 |
| VP1018.01 | 128 | 0,003 | 330 | 335x138x250 | 11,4 | 665,00 |
| VP1021.01 | 283 | 0,003 | 590 | 400x145x270 | 16,7 | 720,00 |



Запасные части

Запасные части для заправочных шлангов и шаровых вентилях

| Арт.-№ | Описание | □ | €/Шт. |
|-----------|--|--------|-------|
| RG9010.01 | 1/4 - 5/16 SAE - 1/2 ACME прокладка | 01 ШТ. | 0,50 |
| RG9012.01 | 1/4 - 5/16 SAE НЕОПРЕН- 1/2 ACME прокладка | 01 ШТ. | 0,50 |
| RG9002.01 | 3/8 SAE HNBR прокладка | 01 ШТ. | 1,17 |
| TBR901.01 | Депрессор | 01 ШТ. | 0,88 |



Адаптеры

Адаптеры для заправки установок

| Арт.-№ | тип | Внеш. резьба | Внутр. резьба | □ | €/Шт. |
|-----------|--------|--------------|---------------|--------|-------|
| AN1020.01 | Прямой | 1/4 SAE | 1/4 SAE | 10 ШТ. | 3,16 |
| AN1021.01 | Прямой | 1/4 SAE | 5/16 SAE | 10 ШТ. | 3,49 |
| AN1022.01 | Прямой | 5/16 SAE | 1/4 SAE | 10 ШТ. | 5,24 |
| AN1023.01 | 90° | 1/4 SAE | 1/4 SAE | 10 ШТ. | 2,17 |
| AN1024.01 | 90° | 1/4 SAE | 5/16 SAE | 10 ШТ. | 3,49 |



Адаптеры

Адаптеры для баллонов с фреоном

| Арт.-№ | Описание | □ | €/Шт. |
|------------|---|--------|-------|
| RP11019.01 | Переходник 3/4 NPS x 1/4 SAE R134a | 01 ШТ. | 8,46 |
| RP1101.01 | Переходник для баллона R1234yf высокое давление | 01 ШТ. | - |



Шаровой вентиль

Шаровой вентиль с шарнирным соединением

| Арт.-№ | Внеш.резьба | Внутр.резьба | □ | €/Шт. |
|-------------|-------------|--------------|--------|-------|
| RP1119.R1.* | 1/4 SAE | 1/4 SAE | 01 ШТ. | 18,53 |
| RP1219.R1.* | 3/8 SAE | 1/4 SAE | 01 ШТ. | 17,53 |
| RP1035.R1.* | 1/2 ACME | 1/4 SAE | 01 ШТ. | 19,78 |
| RP1319.R1.* | 5/16 SAE | 1/4 SAE | 01 ШТ. | 17,70 |
| RP1619.R1.* | 5/16 SAE | 5/16 SAE | 01 ШТ. | 17,62 |

* Добавить к артикулу: Y = Желтый вентиль - B = Синий вентиль - R = Красный вентиль - G = Зеленый вентиль - W = Белый вентиль



Шаровой вентиль

Шаровой вентиль с внешней резьбой

| Арт.-№ | Описание | □ | €/Cad. |
|-------------|----------|--------|--------|
| RP1631.01.* | 1/4 SAE | 01 ШТ. | 18,37 |
| RP1037.01.* | 3/8 SAE | 01 ШТ. | 15,79 |
| RP1040.01.* | 1/2 ACME | 01 ШТ. | 16,62 |
| RP1636.01.* | 5/16 SAE | 01 ШТ. | 15,96 |

* Добавить к артикулу: Y = Желтый вентиль - B = Синий вентиль - R = Красный вентиль - G = Зеленый вентиль - W = Белый вентиль



БЫСТРОСЪЕМНЫЕ МУФТЫ

БЫСТРОСЪЕМНЫЕ МУФТЫ

Быстросъемная муфта Errecom R134a SAE J639

| Арт.-№ | Описание | □ | €/Шт. |
|-----------|-----------------------------|--------|-------|
| RA1053.01 | 1/4 SAE - Порт выс.давления | 01 ШТ. | 61,70 |
| RA1054.01 | 1/4 SAE - Порт низ.давления | 01 ШТ. | 61,70 |
| RA1055.01 | M14X1,5 - Порт выс.давления | 01 ШТ. | 61,70 |
| RA1056.01 | M14X1,5 - Порт низ.давления | 01 ШТ. | 61,70 |



Быстросъемная муфта для R1234-yf ERRECOM SAE J639 - M12X1,5

| Арт.-№ | Описание | □ | €/Шт. |
|-----------|-----------------------------|--------|-------|
| RA1050.01 | M12X1,5 - Порт выс.давления | 01 ШТ. | 62,00 |
| RA1051.01 | M12X1,5 - Порт низ.давления | 01 ШТ. | 62,00 |



Быстросъемная муфта - Made in China R134a

| Арт.-№ | Описание | □ | €/Шт. |
|-----------|-----------------------------|--------|-------|
| RA1000.01 | 1/4 SAE - Порт выс.давления | 01 ШТ. | 37,50 |
| RA1001.01 | 1/4 SAE - Порт низ.давления | 01 ШТ. | 37,50 |
| RA1002.01 | M14X1,5 - Порт выс.давления | 01 ШТ. | 37,50 |
| RA1003.01 | M14X1,5 - Порт низ.давления | 01 ШТ. | 37,50 |



Быстросъемная муфта для R1234-yf Made in China - M12x1,5

| Арт.-№ | Описание | □ | €/Шт. |
|-----------|-----------------------------|--------|-------|
| RA1048.01 | M12X1,5 - Порт выс.давления | 01 ШТ. | 52,00 |
| RA1049.01 | M12X1,5 - Порт низ.давления | 01 ШТ. | 52,00 |



Быстросъемная муфта Made in China

| Арт.-№ | Описание | □ | €/Шт. |
|-----------|--|--------|-------|
| RA1008.01 | 1/4 SAE - Порт выс.давления (Straight) | 01 ШТ. | 20,60 |
| RA1009.01 | 1/4 SAE - Порт низ.давления (Straight) | 01 ШТ. | 20,60 |
| RA1004.01 | 1/4 SAE - Порт выс.давления | 01 ШТ. | 20,60 |
| RA1005.01 | 1/4 SAE - Порт низ.давления | 01 ШТ. | 20,60 |
| RA1006.02 | 3/8 SAE - Порт выс.давления | 01 ШТ. | 20,60 |
| RA1007.02 | 3/8 SAE - Порт низ.давления | 01 ШТ. | 20,60 |
| RA1006.01 | M14X1,5 - Порт выс.давления | 01 ШТ. | 20,60 |
| RA1007.01 | M14X1,5 - Порт низ.давления | 01 ШТ. | 20,60 |



Специальная быстросъемная муфта для порта высокого давления систем с R134a

Для кондиционеров: BMW - FORD - MERCEDES - VOLVO

| Арт.-№ | Описание | □ | €/Шт. |
|-----------|-------------------|--------|--------|
| RA1018.01 | Порт выс.давления | 01 ШТ. | 122,50 |



Специальная быстросъемная муфта для порта высокого давления систем с R134a

Для кондиционеров: BMW - FORD - MERCEDES - VOLVO

| Арт.-№ | Описание | □ | €/Шт. |
|-----------|-------------------|--------|-------|
| RA1032.01 | Порт выс.давления | 01 ШТ. | 20,00 |



Специальная быстросъемная муфта для порта низкого давления систем с R134a

Для кондиционеров: FORD - JAGUAR

| Арт.-№ | Описание | □ | €/Шт. |
|-----------|-------------------|--------|-------|
| RA1060.01 | Порт выс.давления | 01 ШТ. | 20,00 |



Quick Coupler Reducer

| Арт.-№ | Описание | □ | €/Шт. |
|-----------|--|--------|-------|
| RP1008.01 | 3/8 SAE внешняя резьба X 1/4 SAE внутренняя резьба | 01 ШТ. | 4,78 |
| RP1009.01 | 1/4 SAE внешняя резьба X 1/2 ACME внутренняя резьба с прокладкой | 01 ШТ. | 6,11 |
| RP1017.01 | 1/2 ACME внешняя резьба X 1/4 SAE внутренняя резьба с прокладкой | 01 ШТ. | 4,25 |
| RP1016.01 | M14X1,5 внешняя резьба с прокладкой X 1/4 SAE внешняя резьба | 01 ШТ. | 3,72 |
| RP1057.01 | M12x1,5 Male X 1/4 SAE Male | 01 ШТ. | 3,72 |



Узнай о SealUp

Герметик для резьбовых соединений Гарантийная пломба

ЧТО ЭТО?

SEALUP – герметик для соединений, стыков и муфт систем кондиционирования, который образует на резьбе химически устойчивую пленку. Оставаясь эластичным, примыкает к внутренним поверхностям, заполняя микрощели. Идеален для компонентов из пластмассы и металлов, которые подвержены сильным вибрациям. Работает при температуре от -90° до +200°. Устойчив как при вакуумировании, так и при давлении до 500 Bar / 7250 Psi.

ПРИНЦИП ДЕЙСТВИЯ?

SEALUP должен быть нанесен на резьбовые или фланцевые соединения и прокладки. Затем он примыкает к поверхности и формирует эластичную и устойчивую пломбу. Предотвращает утечки через патрубки, соединения и болты. Устойчив к контакту со многими химическими продуктами, в том числе хладагентами, горючими газами, маслами, топливом, растворителями и промышленными газами.

ПРЕИМУЩЕСТВА

- Предотвращает утечки.
- Позволяет повторное вскрытие соединений.
- Легко удаляется.



| Арт.-№ | Описание | ☐ | €/Шт. |
|-------------|------------|-------|-------|
| TR1157.Y.01 | Тюбик 50мл | 30 Шт | 9,50 |



Thor

Спрей для удаления герметика

Что это?

THOR – продукт, предназначенный для удаления с поверхностей остатков резьбового герметика, который действует быстро и эффективно.

Принцип действия?

Распылить THOR непосредственно на поверхность, запечатанную герметиком, подождать 2 минуты и протереть тканью.

| Арт.-№ | Описание | ☐ | €/Шт. |
|-------------|---|-------|-------|
| TR1013.J.01 | Аэрозольный баллон 200 мл (6.8 FL. OZ.) | 24 Шт | 7,50 |



O-RINGS HNBR R134A - R1234yf

O-RINGS HNBR

Набор прокладок из HNBR, зеленые

| Арт.-№ | Описание | □ | €/Шт. |
|--------|--------------------------------------|--------|--------|
| RK1048 | 05 Прокладок каждого типа (120 Штук) | 01 ШТ. | 58,57 |
| RK1166 | 10 Прокладок каждого типа (240 Штук) | 01 ШТ. | 85,10 |
| RK1001 | 15 Прокладок каждого типа (360 Штук) | 01 ШТ. | 110,35 |

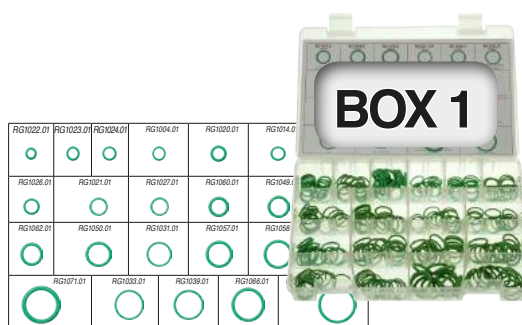

Набор специальных прокладок

| Арт.-№ | Описание | □ | €/Шт. |
|--------|-----------------------------|--------|--------|
| RK1140 | Набор специальных прокладок | 01 ШТ. | 105,36 |

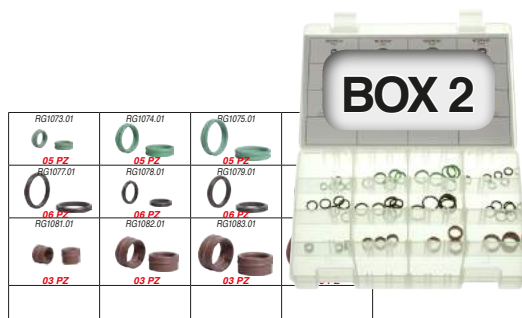

Полный набор прокладок из HNBR- 1.057 Шт.

Набор включает 4 пластиковых кейса:

- 79 типов прокладок.
- 1.057 штук.

| Арт.-№ | Описание | □ | €/Шт. |
|-----------|------------------|--------|--------|
| RK1141.GL | Желтая панель | 01 ШТ. | 527,13 |
| RK1141.RS | Красная панель | 01 ШТ. | 527,13 |
| RK1141.AR | Оранжевая панель | 01 ШТ. | 527,13 |
| RK1141.VD | Зеленая панель | 01 ШТ. | 527,13 |
| RK1141.BL | Синяя панель | 01 ШТ. | 527,13 |



Прокладки из HNBR, зеленые - Упаковка 25 шт.

| | | | |
|--|---|---|---|
| <p>Арт.-№ RG1022.25</p> <p>€/Шт. 6,08</p>  <p>FORD - LEXUS - RENAULT SAAB - SUBARU - TOYOTA - VOLVO</p> | <p>Арт.-№ RG1001.25</p> <p>€/Шт. 7,09</p>  <p>RENAULT - ROVER</p> | <p>Арт.-№ RG1023.25</p> <p>€/Шт. 4,39</p>  <p>FORD - PORSCHE RENAULT - ROVER - SUBARU</p> | <p>Арт.-№ RG1010.25</p> <p>€/Шт. 8,78</p>  <p>JAGUAR - RENAULT - SUBARU</p> |
| <p>Арт.-№ RG1024.25</p> <p>€/Шт. 8,44</p>  <p>ALFA ROMEO - FIAT - LANCIA</p> | <p>Арт.-№ RG1004.25</p> <p>€/Шт. 7,60</p>  <p>ALFA ROMEO - FIAT - LANCIA FORD LEXUS - RENAULT SAAB - SUBARU - TOYOTA VOLVO</p> | <p>Арт.-№ RG1040.25</p> <p>€/Шт. 9,62</p>  <p>ALFA ROMEO - BMW - LEXUS OPEL - TOYOTA</p> | <p>Арт.-№ RG1020.25</p> <p>€/Шт. 8,61</p>  <p>ALFA ROMEO - FIAT - LANCIA FORD - ROVER</p> |
| <p>Арт.-№ RG1065.25</p> <p>€/Шт. 12,83</p>  <p>OPEL</p> | <p>Арт.-№ RG1014.25</p> <p>€/Шт. 8,61</p>  <p>ALFA ROMEO - HONDA - JAGUAR ROVER - TOYOTA</p> | <p>Арт.-№ RG1041.25</p> <p>€/Шт. 12,15</p>  <p>FORD - ROVER</p> | <p>Арт.-№ RG1042.25</p> <p>€/Шт. 9,45</p>  <p>ROVER</p> |
| <p>Арт.-№ RG1009.25</p> <p>€/Шт. 7,77</p>  <p>FORD</p> | <p>Арт.-№ RG1025.25</p> <p>€/Шт. 6,58</p>  <p>ALFA ROMEO - AUDI - BMW - CITROEN FIAT - FORD - JAGUAR - LEXUS MERCEDES - OPEL - PEUGEOT - PORSCHE RENAULT - ROVER - SAAB - SUBARU TOYOTA - VOLVO - VOLKSWAGEN</p> | <p>Арт.-№ RG1007.25</p> <p>€/Шт. 10,30</p>  <p>JAGUAR</p> | <p>Арт.-№ RG1026.25</p> <p>€/Шт. 9,12</p>  <p>AUDI - FORD - VOLKSWAGEN</p> |
| <p>Арт.-№ RG1038.25</p> <p>€/Шт. 9,28</p>  <p>FIAT - FORD</p> | <p>Арт.-№ RG1011.25</p> <p>€/Шт. 8,95</p>  <p>BMW</p> | <p>Арт.-№ RG1002.25</p> <p>€/Шт. 10,30</p>  <p>JAGUAR - SAAB - VOLVO</p> | <p>Арт.-№ RG1005.25</p> <p>€/Шт. 9,12</p>  <p>JAGUAR</p> |
| <p>Арт.-№ RG1021.25</p> <p>€/Шт. 5,19</p>  <p>AUDI - MERCEDES - OPEL - PORSCHE SAAB - SUBARU - VOLVO - VOLKSWAGEN</p> | <p>Арт.-№ RG1027.25</p> <p>€/Шт. 7,09</p>  <p>ALFA ROMEO - BMW - FIAT FORD MERCEDES - OPEL RENAULT</p> | <p>Арт.-№ RG1047.25</p> <p>€/Шт. 10,13</p>  <p>OPEL - ROVER</p> | <p>Арт.-№ RG1060.25</p> <p>€/Шт. 10,30</p>  <p>BMW - FORD - OPEL SAAB - VOLVO</p> |
| <p>Арт.-№ RG1067.25</p> <p>€/Шт. 13,84</p>  <p>OPEL</p> | <p>Арт.-№ RG1048.25</p> <p>€/Шт. 11,14</p>  <p>OPEL</p> | <p>Арт.-№ RG1028.25</p> <p>€/Шт. 9,45</p>  <p>FORD</p> | <p>Арт.-№ RG1013.25</p> <p>€/Шт. 8,27</p>  <p>ALFA ROMEO - AUDI - BMW - CITROEN FIAT - FORD - JAGUAR - LEXUS MERCEDES - OPEL - PEUGEOT - PORSCHE RENAULT - ROVER - SAAB - SUBARU TOYOTA - VOLVO - VOLKSWAGEN</p> |



Прокладки из HNBR, зеленые - Упаковка 25 шт.

| | | | |
|--|--|---|---|
| <p>Арт.-№ RG1049.25</p> <p>€/Шт. 10,30</p>  <p>ALFA ROMEO - FIAT - FORD HONDA - JAGUAR - LEXUS ROVER - TOYOTA</p> | <p>Арт.-№ RG1070.25</p> <p>€/Шт. 14,69</p>  <p>OPEL</p> | <p>Арт.-№ RG1062.25</p> <p>€/Шт. 18,40</p>  <p>BMW - LEXUS - OPEL - TOYOTA</p> | <p>Арт.-№ RG1006.25</p> <p>€/Шт. 10,80</p>  <p>JAGUAR</p> |
| <p>Арт.-№ RG1043.25</p> <p>€/Шт. 11,14</p>  <p>FORD - ROVER</p> | <p>Арт.-№ RG1056.25</p> <p>€/Шт. 14,35</p>  <p>JAGUAR</p> | <p>Арт.-№ RG1003.25</p> <p>€/Шт. 10,80</p>  <p>FORD</p> | <p>Арт.-№ RG1015.25</p> <p>€/Шт. 8,27</p>  <p>SAAB - VOLVO</p> |
| <p>Арт.-№ RG1030.25</p> <p>€/Шт. 11,65</p>  <p>FIAT - FORD</p> | <p>Арт.-№ RG1008.25</p> <p>€/Шт. 10,13</p>  <p>JAGUAR</p> | <p>Арт.-№ RG1050.25</p> <p>€/Шт. 11,31</p>  <p>ALFA ROMEO - FIAT LANCIA - SUBARU</p> | <p>Арт.-№ RG1035.25</p> <p>€/Шт. 10,47</p>  <p>CITROEN - LEXUS PEUGEOT - TOYOTA</p> |
| <p>Арт.-№ RG1045.25</p> <p>€/Шт. 16,54</p>  <p>LEXUS - HONDA - ROVER - TOYOTA</p> | <p>Арт.-№ RG1031.25</p> <p>€/Шт. 9,28</p>  <p>ALFA ROMEO - AUDI - BMW CITROEN - FIAT - FORD - JAGUAR LEXUS MERCEDES - OPEL - PEUGEOT - PORSCHE RENAULT ROVER - SAAB - SUBARU TOYOTA - VOLVO - VOLKSWAGEN</p> | <p>Арт.-№ RG1029.25</p> <p>€/Шт. 9,62</p>  <p>MERCEDES - PORSCHE</p> | <p>Арт.-№ RG1057.25</p> <p>€/Шт. 11,82</p>  <p>ALFA ROMEO - BMW OPEL - ROVER</p> |
| <p>Арт.-№ RG1069.25</p> <p>€/Шт. 16,21</p>  <p>OPEL - SAAB - VOLVO</p> | <p>Арт.-№ RG1051.25</p> <p>€/Шт. 11,99</p>  <p>BMW - FORD - OPEL - SAAB - VOLVO</p> | <p>Арт.-№ RG1058.25</p> <p>€/Шт. 12,32</p>  <p>OPEL</p> | <p>Арт.-№ RG1072.25</p> <p>€/Шт. 25,49</p>  <p>OPEL</p> |
| <p>Арт.-№ RG1017.25</p> <p>€/Шт. 9,62</p>  <p>FORD</p> | <p>Арт.-№ RG1036.25</p> <p>€/Шт. 16,88</p>  <p>ALFA ROMEO - AUDI - BMW CITROEN - FIAT - FORD - JAGUAR LEXUS MERCEDES - OPEL - PEUGEOT - PORSCHE RENAULT ROVER - SAAB - SUBARU TOYOTA - VOLVO - VOLKSWAGEN</p> | <p>Арт.-№ RG1032.25</p> <p>€/Шт. 10,47</p>  <p>ALFA ROMEO - FIAT - FORD HONDA - JAGUAR - LEXUS ROVER - TOYOTA</p> | <p>Арт.-№ RG1044.25</p> <p>€/Шт. 11,99</p>  <p>AUDI - RENAULT - VOLKSWAGEN</p> |



Прокладки из HNBR, зеленые - Упаковка 25 шт.

| | | | |
|---|---|---|--|
| <p>Арт.-№ RG1063.25</p> <p>€/Шт. 13,34</p>  <p>FIAT - OPEL</p> | <p>Арт.-№ RG1033.25</p> <p>€/Шт. 9,28</p>  <p>ALFA ROMEO - AUDI - BMW - FIAT LEXUS - MERCEDES - OPEL - PEUGEOT PORSCHE - RENAULT - ROVER SAAB SUBARU - TOYOTA - VOLVO VOLKSWAGEN</p> | <p>Арт.-№ RG1039.25</p> <p>€/Шт. 11,31</p>  <p>AUDI - HONDA - MERCEDES - PORSCHE - VOLKSWAGEN</p> | <p>Арт.-№ RG1046.25</p> <p>€/Шт. 19,75</p>  <p>SAAB - VOLVO</p> |
| <p>Арт.-№ RG1066.25</p> <p>€/Шт. 13,67</p>  <p>ALFA ROMEO - MERCEDES</p> | <p>Арт.-№ RG1052.25</p> <p>€/Шт. 14,18</p>  <p>FIAT - FORD - LEXUS MERCEDES - OPEL - RENAULT TOYOTA</p> | <p>Арт.-№ RG1053.25</p> <p>€/Шт. 16,04</p>  <p>FIAT - FORD - HONDA - LEXUS MERCEDES OPEL - PORSCHE TOYOTA</p> | <p>Арт.-№ RG1037.25</p> <p>€/Шт. 11,99</p>  <p>OPEL</p> |
| <p>Арт.-№ RG1034.25</p> <p>€/Шт. 10,30</p>  <p>AUDI - VOLKSWAGEN</p> | <p>Арт.-№ RG1071.25</p> <p>€/Шт. 13,91</p>  <p>ALFA ROMEO - AUDI - CITROEN FORD - JAGUAR - LEXUS - MERCEDES OPEL - PEUGEOT - ROVER - TOYOTA</p> | <p>Арт.-№ RG1059.25</p> <p>€/Шт. 15,93</p>  <p>OPEL - SAAB - VOLVO</p> | <p>Арт.-№ RG1054.25</p> <p>€/Шт. 15,53</p>  <p>SAAB - VOLVO</p> |
| <p>Арт.-№ RG1064.25</p> <p>€/Шт. 17,72</p>  <p>BMW</p> | <p>Арт.-№ RG1068.25</p> <p>€/Шт. 37,64</p>  <p>MERCEDES</p> | <p>Арт.-№ RG1055.25</p> <p>€/Шт. 24,48</p>  <p>AUDI - OPEL - VOLKSWAGEN</p> | |

Специальные прокладки - Упаковка 25 шт.

| | | | |
|---|---|--|--|
| <p>Арт.-№ RG1073.25</p> <p>€/Шт. 24,40</p>  <p>OEM FIAT 0010551983</p> | <p>Арт.-№ RG1074.25</p> <p>€/Шт. 35,01</p>  <p>OEM FIAT 0010552083</p> | <p>Арт.-№ RG1075.25</p> <p>€/Шт. 38,73</p>  <p>OEM FIAT 0010552183</p> | <p>Арт.-№ RG1076.25</p> <p>€/Шт. 35,55</p>  <p>OEM PSA 6460P0</p> |
| <p>Арт.-№ RG1077.25</p> <p>€/Шт. 38,99</p>  <p>OEM PSA 6460P1</p> | <p>Арт.-№ RG1078.25</p> <p>€/Шт. 42,97</p>  <p>OEM RENAULT #1 - 7701207274 (KIT)</p> | <p>Арт.-№ RG1079.25</p> <p>€/Шт. 46,69</p>  <p>OEM FIAT 0010551983</p> | <p>Арт.-№ RG1080.25</p> <p>€/Шт. 38,99</p>  <p>OEM FIAT 0010551983</p> |
| <p>Арт.-№ RG1081.05</p> <p>€/Шт. 46,59</p> <p>(Упаковка 05 шт.)</p>  <p>DAF - FIAT PSA RENAULT VOLVO Ø 7,50 x H 8,80</p> | <p>Арт.-№ RG1082.05</p> <p>€/Шт. 48,28</p> <p>(Упаковка 05 шт.)</p>  <p>DAF - FIAT PSA RENAULT VOLVO Ø 11 x H 8,80</p> | <p>Арт.-№ RG1083.05</p> <p>€/Шт. 52,26</p> <p>(Упаковка 05 шт.)</p>  <p>DAF - FIAT PSA RENAULT VOLVO Ø 14 x H 8,80</p> | <p>Арт.-№ RG1084.05</p> <p>€/Шт. 56,24</p> <p>(Упаковка 05 шт.)</p>  <p>DAF - FIAT PSA RENAULT VOLVO Ø 17,30 x H 8,80</p> |

Top Kit для обслуживания кондиционеров

Полный, компактный и практичный комплект специально создан для того, чтобы сделать более простыми нестандартные операции по техническому обслуживанию кондиционеров транспортных средств. Комплект удобен при хранении и транспортировке. Набор доступен в следующих цветах: желтый, оранжевый, красный, зеленый и синий.

Top Kit состоит из 4 наборов:

- BOX 1: прокладки HNBR O-RING 120/240/360 Шт.
- BOX 2: набор специальных прокладок.
- BOX 3: набор заправочных портов, золотников и колпачков.
- BOX 4: набор соединений спринглок.



| Арт.-№ | Описание | □ | €/Шт. |
|----------|----------------------------|-------|--------|
| RK1363.* | Box 1 - O-Rings of 120 Шт. | 01 ШТ | 421,00 |
| RK1362.* | Box 1 - O-Rings of 240 Шт. | 01 ШТ | 447,00 |
| RK1161.* | Box 1 - O-Rings of 360 Шт. | 01 ШТ | 473,00 |

* ДОБАВИТЬ К АРТИКУЛУ: VL= СИНИЙ - RS = КРАСНЫЙ - GL = ЖЕЛТЫЙ - VD= ЗЕЛЕНый - AR=ОРАНЖЕВЫЙ

Инструмент для удаления прокладок

| Арт.-№ | □ | €/Шт. |
|-----------|--------|-------|
| RL1032.01 | 01 ШТ. | 3,90 |



ЗАПАСНЫЕ ЧАСТИ ДЛЯ КОНДИЦИОНЕРОВ

ЗАПАСНЫЕ ЧАСТИ ДЛЯ КОНДИЦИОНЕРОВ

Запасные сервисные порты для R134a - Упаковка 5 шт.

| | | | |
|--|---|--|--|
| <p>Art.-Nr. RV2010.05</p> <p>€/Cad. 51,57</p>  <p>HIGH SIDE PORT WITH STANDARD VALVE CORE (BMW - MERCEDES - MINI - ROVER)</p> | <p>Art.-Nr. RV2011.05</p> <p>€/Cad. 46,00</p>  <p>HIGH SIDE PORT WITH LARGE VALVE CORE (BMW - MERCEDES - MINI - ROVER)</p> | <p>Art.-Nr. RV2012.05</p> <p>€/Cad. 51,75</p>  <p>LOW SIDE PORT WITH STANDARD VALVE CORE (BMW - MERCEDES - MINI - ROVER)</p> | <p>Art.-Nr. RV2013.05</p> <p>€/Cad. 46,00</p>  <p>LOW SIDE PORT WITH LARGE VALVE CORE (BMW - MERCEDES - MINI - ROVER)</p> |
| <p>Art.-Nr. RV2014.05</p> <p>€/Cad. 44,52</p>  <p>HIGH SIDE PORT WITH STANDARD VALVE CORE (AUDI - FORD - OPEL - SEAT - SKODA - VW)</p> | <p>Art.-Nr. RV2015.05</p> <p>€/Cad. 54,17</p>  <p>LOW SIDE PORT WITH STANDARD VALVE CORE (AUDI - FORD - OPEL - SEAT - SKODA - VW)</p> | <p>Art.-Nr. RV2016.05</p> <p>€/Cad. 52,31</p>  <p>HIGH SIDE PORT TO SOLDER (STANDARD VALVE CORE)</p> | <p>Art.-Nr. RV2017.05</p> <p>€/Cad. 53,24</p>  <p>LOW SIDE PORT TO SOLDER (STANDARD VALVE CORE)</p> |
| <p>Art.-Nr. RV2029.05</p> <p>€/Cad. -</p>  <p>ЗАПРАВочный ПОРТ ВЫСОКОГО ДАВЛЕНИЯ R1234yf</p> | <p>Art.-Nr. RV2030.05</p> <p>€/Cad. -</p>  <p>ЗАПРАВочный ПОРТ НИЗКОГО ДАВЛЕНИЯ R1234yf</p> | | |

Колпачки для сервисных портов - Упаковка 5 шт.

| | | | |
|--|---|---|---|
| <p>Art.-№ RT1000.05</p> <p>€/Шт. 12,24</p>  <p>M9 X 1 - LOW SIDE R134a SERVICE PORT CAP</p> | <p>Art.-№ RT1004.05</p> <p>€/Шт. 9,83</p>  <p>M10 x 1,25 HIGH SIDE R134a SERVICE PORT CAP</p> | <p>Art.-№ RT1003.05</p> <p>€/Шт. 7,42</p>  <p>M8 x 1 LOW SIDE R134a SERVICE PORT CAP</p> | <p>Art.-№ RT1001.05</p> <p>€/Шт. 6,31</p>  <p>M8 x 1 HIGH SIDE R134a SERVICE PORT CAP</p> |
| <p>Art.-№ RT1008.05</p> <p>€/Шт. 7,79</p>  <p>M9 x 1 LOW SIDE R134a SERVICE PORT CAP</p> | <p>Art.-№ RT1007.05</p> <p>€/Шт. 11,13</p>  <p>M10 x 1 HIGH SIDE R134a SERVICE PORT CAP</p> | <p>Art.-№ RT1010.05</p> <p>€/Шт. 9,65</p>  <p>M8 x 1 LOW SIDE R134a SERVICE PORT CAP</p> | <p>Art.-№ RT1009.05</p> <p>€/Шт. 8,90</p>  <p>M10 x 1 HIGH SIDE R134a SERVICE PORT CAP</p> |
| <p>Art.-№ RT1017.05</p> <p>€/Шт. 6,49</p>  <p>JAPANESE CARS LOW SIDE R134a SERVICE PORT CAP</p> | <p>Art.-№ RT1018.05</p> <p>€/Шт. 6,49</p>  <p>JAPANESE CARS HIGH SIDE R134a SERVICE PORT CAP</p> | <p>Art.-№ RT1002.05</p> <p>€/Шт. 6,49</p>  <p>1/4 SAE SERVICE PORT PLASTIC CAP</p> | <p>Art.-№ RT1005.05</p> <p>€/Шт. 8,53</p>  <p>3/16 SAE SERVICE PORT PLASTIC CAP</p> |
| <p>Art.-№ RT1202.05</p> <p>€/Шт. 6,70</p>  <p>5/16 SAE SERVICE PORT BRASS CAP</p> | <p>Art.-№ RT1302.05</p> <p>€/Шт. 17,25</p>  <p>1/4 SAE SERVICE PORT BRASS CAP WITH TOOL</p> | <p>Art.-№ RT1402.05</p> <p>€/Шт. 22,30</p>  <p>5/16 SAE SERVICE PORT BRASS CAP WITH TOOL</p> | <p>Art.-№ RT1044.05</p> <p>€/Шт. 9,00</p>  <p>КОЛПАЧОК НИЗКОЕ-ВЫСОКОЕ ДАВЛЕНИЕ R1234yf</p> |

Набор для удаления золотников

- Набор для удаления золотников во время операций по вакуумированию и заправки позволяет рекуперировать фреон и наполнить систему посредством непрерывной линии с повышенной скоростью и высоким вакуумом замена золотников.
- Вентиль с удалителем золотников позволяет станции рекуперации работать с максимальной эффективностью, ускоряя рекуперационный процесс.



| Арт.-№ | □ | €/Шт. |
|--------|--------|--------|
| RK1117 | 01 ШТ. | 215,71 |

Набор колпачков для сервисных портов

| Арт.-№ | □ | €/Шт. |
|--------|--------|-------|
| RK1052 | 01 ШТ. | 80,53 |



Набор запасных сервисных портов, золотников, колпачков для R134a

| Арт.-№ | □ | €/Шт. |
|--------|--------|--------|
| RK1080 | 01 ШТ. | 216,77 |







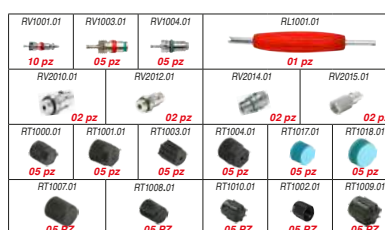



Набор запасных сервисных портов, золотников, колпачков для R134a

| Арт.-№ | □ | €/Шт. |
|--------|--------|--------|
| RK1060 | 01 ШТ. | 160,11 |













Золотники - Упаковка 5 шт.

| | | | | |
|---|---|---|--|---|
| Арт.-№ RV1001.25  STANDARD VALVE CORE | Арт.-№ RV1002.05  VALVE CORE M6 X 1 GM - PORCHE A/C SYSTEMS | Арт.-№ RV1003.05  VALVE CORE M8 X 1 PUEGEOT - RENAULT - CITROEN VOLVO | Арт.-№ RV1004.05  VALVE CORE M6 x 0.75 DENSO A/C SYSTEM | Арт.-№ RV1005.05  VALVE CORE M10 x 0.75 BUICK A/C SYSTEM |
| Арт.-№ RV1006.05  VALVE CORE M8 x 1 BUICK A/C SYSTEM | Арт.-№ RV1010.05  VALVE CORE M6 x 0.75 DENSO A/C SYSTEM 2011 | Арт.-№ RV1011.05  VALVE CORE M8 x 1 BMW - MINI - ROVER - MERCEDES 2011 | Арт.-№ RV1012.05  VALVE CORE M8 x 1 AUDI - FORD - OPEL - SKODA - VW 2011 | |

Набор золотников

| | | |
|--------|--------|--------|
| Арт.-№ | □ | €/Шт. |
| RK1331 | 01 ШТ. | 108,00 |

| | | |
|---|--|---|
| RV1001.01  (10 PZ) | RV1002.01  (05 PZ) | RV1003.01  (05 PZ) |
| RV1004.01  (05 PZ) | RV1005.01  (05 PZ) | RV1006.01  (05 PZ) |
| RV1010.01  (05 PZ) | RV1011.01  (05 PZ) | RV1012.01  (05 PZ) |
| RL1001.01  | | |



Универсальный инструмент для золотников

| | | |
|-----------|--------|-------|
| Арт.-№ | □ | €/Шт. |
| RL1001.01 | 01 ШТ. | 3,71 |



Адаптеры ретрофит - Упаковка 5 шт.

| | | | |
|--|--|--|---|
| Арт.-№ RF1000.05  1/4 SAE BRASS ПОРТ ВЫС. ДАВЛЕНИЯ | Арт.-№ RF1001.05  1/4 SAE BRASS ПОРТ НИЗ . ДАВЛЕНИЯ | Арт.-№ RF1019.05  3/16 SAE ALUMINIUM ПОРТ ВЫС. ДАВЛЕНИЯ | Арт.-№ RF1015.05  90° 1/4 SAE BRASS ПОРТ ВЫС. ДАВЛЕНИЯ |
| Арт.-№ RF1016.05  90° 1/4 SAE BRASS ПОРТ НИЗ . ДАВЛЕНИЯ | Арт.-№ RF1017.05  90° 3/16 SAE BRASS ПОРТ ВЫС. ДАВЛЕНИЯ | Арт.-№ RF1012.05  1/4 SAE ALUMINIUM ПОРТ ВЫС. ДАВЛЕНИЯ WITHOUT VALVE СИЛИ Е | Арт.-№ RF1014.05  3/16 SAE ALUMINIUM ПОРТ ВЫС. ДАВЛЕНИЯ WITHOUT VALVE СИЛИ Е |

Набор ретрофит адаптеров

| | | |
|--------|--------|--------|
| Арт.-№ | □ | €/Шт. |
| RK1054 | 01 ШТ. | 186,75 |

| | |
|---|---|
| RF1000.01  03 pz | RF1001.01  03 pz |
| RF1015.01  03 pz | RF1016.01  03 pz |
| RF1017.01  03 pz | RF1019.01  03 pz |
| RF1012.01  03 pz | RF1014.01  03 pz |

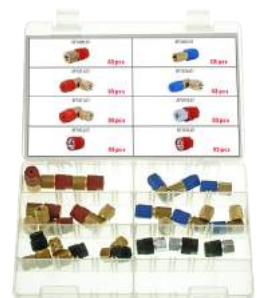

Сальники для компрессора - Упаковка 5 шт.

| | | | |
|---|---|---|--|
| <p>Арт.-№ RG2005.05</p> <p>€/Шт. 12,14</p>  <p>ДЛЯ КОМПРЕССОРОВ GM Ø8 мм (IN) X Ø16,30 мм (OUT)</p> | <p>Арт.-№ RG2006.05</p> <p>€/Шт. 12,14</p>  <p>ДЛЯ КОМПРЕССОРОВ GM Ø11 мм (IN) X Ø19,50 мм (OUT)</p> | <p>Арт.-№ RG2007.05</p> <p>€/Шт. 14,50</p>  <p>ДЛЯ КОМПРЕССОРОВ GM Ø15 мм (IN) X Ø23,60 мм (OUT)</p> | <p>Арт.-№ RG2008.05</p> <p>€/Шт. 14,50</p>  <p>ДЛЯ КОМПРЕССОРОВ GM Ø17 мм (IN) X Ø25,50 мм (OUT)</p> |
| <p>Арт.-№ RG2009.05</p> <p>€/Шт. 9,91</p>  <p>ДЛЯ КОМПРЕССОРОВ 5/8 GM Ø15,00 мм (IN) X Ø28,00 мм (OUT)</p> | <p>Арт.-№ RG2010.05</p> <p>€/Шт. 20,69</p>  <p>ДЛЯ КОМПРЕССОРОВ 3/4 GM Ø17,70 мм (IN) X Ø31,60 мм (OUT)</p> | <p>Арт.-№ RG2011.05</p> <p>€/Шт. 8,30</p>  <p>ДЛЯ КОМПРЕССОРОВ HARRISON ЖЕЛТЫЙ Ø15,70 мм (IN) X Ø33,55 мм (OUT))</p> | <p>Арт.-№ RG2012.05</p> <p>€/Шт. 26,27</p>  <p>ДЛЯ КОМПРЕССОРОВ HARRISON & GM ЧЕРНАЯ Ø15,20 мм (IN) X Ø29,60 мм (OUT)</p> |
| <p>Арт.-№ RG2013.05</p> <p>€/Шт. 19,45</p>  <p>ДЛЯ КОМПРЕССОРОВ HARRISON & GM ЗЕЛЕНЫЙ Ø16,60 мм (IN) X Ø30,00 мм (OUT)</p> | <p>Арт.-№ RG2014.05</p> <p>€/Шт. 31,85</p>  <p>ДЛЯ КОМПРЕССОРОВ HARRISON & GM КРАСНАЯ Ø15,70 мм (IN) X Ø30,00 мм (OUT)</p> | <p>Арт.-№ RG2015.05</p> <p>€/Шт. 14,99</p>  <p>ДЛЯ КОМПРЕССОРОВ HARRISON ШНИЛИТ ALUMINIUM PILOT</p> | <p>Арт.-№ RG2016.05</p> <p>€/Шт. 9,91</p>  <p>ДЛЯ КОМПРЕССОРОВ HARRISON LONG ALUMINIUM PILOT</p> |









Комплект сальников для компрессоров

| Арт.-№ | □ | €/Шт. |
|--------|--------|--------|
| RK1053 | 01 ШТ. | 130,30 |

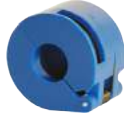
| | | |
|---|---|---|
|  RG2005.01 03 pz |  RG2006.01 03 pz |  RG2007.01 03 pz |
|  RG2008.01 03 pz |  RG2009.01 03 pz |  RG2010.01 03 pz |
|  RG2011.01 03 pz |  RG2012.01 03 pz |  RG2013.01 03 pz |
|  RG2014.01 03 pz |  RG2015.01 03 pz |  RG2016.01 03 pz |







Спринглок

| | | | |
|---|--|---|--|
| <p>Арт.-№ RG2001.10</p> <p>€/Шт. 13,79</p> <p>(Упаковка 10 шт.)</p>  <p>G6 СПРИНГЛОК</p> | <p>Арт.-№ RG2002.10</p> <p>€/Шт. 13,79</p> <p>(Упаковка 10 шт.)</p>  <p>G8 СПРИНГЛОК</p> | <p>Арт.-№ RG2003.10</p> <p>€/Шт. 13,79</p> <p>(Упаковка 10 шт.)</p>  <p>G10 СПРИНГЛОК</p> | <p>Арт.-№ RG2004.10</p> <p>€/Шт. 13,79</p> <p>(Упаковка 10 шт.)</p>  <p>G12 СПРИНГЛОК</p> |
| <p>Арт.-№ RL1002.01</p> <p>€/Шт. 10,09</p>  <p>G6 ДЕТАЛЬ СПРИНГЛОК КРАСНАЯ</p> | <p>Арт.-№ RL1003.01</p> <p>€/Шт. 10,09</p>  <p>G8 ДЕТАЛЬ СПРИНГЛОК СИНЯЯ</p> | <p>Арт.-№ RL1004.01</p> <p>€/Шт. 10,09</p>  <p>G10 ДЕТАЛЬ СПРИНГЛОК ЧЕРНАЯ</p> | <p>Арт.-№ RL1005.01</p> <p>€/Шт. 10,09</p>  <p>G12 ДЕТАЛЬ СПРИНГЛОК БЕЛАЯ</p> |
| <p>Арт.-№ RL1006.01</p> <p>€/Шт. 18,81</p>  <p>ДЕТАЛЬ СПРИНГЛОК СЕРАЯ, НИЗКОЕ ДАВЛЕНИЕ (OPEL - GENERAL MOTORS)</p> | <p>Арт.-№ RL1007.01</p> <p>€/Шт. 18,81</p>  <p>ДЕТАЛЬ СПРИНГЛОК КРАСНАЯ, ВЫСОКОЕ ДАВЛЕНИЕ (OPEL - GENERAL MOTORS)</p> | <p>Арт.-№ RL1008.01</p> <p>€/Шт. 18,81</p>  <p>ДЕТАЛЬ СПРИНГЛОК ЧЕРНАЯ, НИЗКОЕ ДАВЛЕНИЕ (AUDI - VW - SKODA)</p> | <p>Арт.-№ RL1009.01</p> <p>€/Шт. 18,81</p>  <p>ДЕТАЛЬ СПРИНГЛОК ЗЕЛЕНАЯ, ВЫСОКОЕ ДАВЛЕНИЕ (AUDI - VW - SKODA)</p> |
| <p>Арт.-№ RK1122</p> <p>€/Шт. 35,76</p>  <p>УПАКОВКА ИЗ 4 ДЕТАЛЕЙ СПРИНГЛОК</p> | <p>Арт.-№ RK1125</p> <p>€/Шт. 58,13</p>  <p>УПАКОВКА ИЗ 4 ДЕТАЛЕЙ СПРИНГЛОК</p> | <p>Арт.-№ RK1146</p> <p>€/Шт. 30,37</p>  <p>OPEL - GENERAL MOTORS НАБОР ДЕТАЛЕЙ СПРИНГЛОК</p> | <p>Арт.-№ RK1147</p> <p>€/Шт. 30,37</p>  <p>AUDI - VW - SKODA НАБОР ДЕТАЛЕЙ СПРИНГЛОК</p> |
| <p>Арт.-№ RL1018.01</p> <p>€/Шт. 125,93</p>  <p>ДЕТАЛЬ СПРИНГЛОК, НИЗКОЕ ДАВЛЕНИЕ (SMART)</p> | <p>Арт.-№ RL1019.01</p> <p>€/Шт. 125,93</p>  <p>ДЕТАЛЬ СПРИНГЛОК, ВЫСОКОЕ ДАВЛЕНИЕ (SMART)</p> | <p>Арт.-№ RL1017.01</p> <p>€/Шт. 125,93</p>  <p>СПЕЦ.ДЕТАЛЬ СПРИНГЛОК (MERCEDES W2111)</p> | <p>Арт.-№ RK1205</p> <p>€/Шт. 242,49</p>  <p>SMART НАБОР ДЕТАЛЕЙ СПРИНГЛОК</p> |
| <p>Арт.-№ RL1020.01</p> <p>€/Шт. 48,17</p>  <p>СПЕЦИАЛЬНЫЙ ИНТСРУМЕНТ-РАСЦЕПИТЕЛЬ (TOYOTA)</p> | <p>Арт.-№ RL1021.01</p> <p>€/Шт. 40,25</p>  <p>СПЕЦИАЛЬНЫЕ ЗАЖИМЫ ДЛЯ КОНДИЦИОНЕРОВ (TOYOTA)</p> | | |

Набор соединений спринглок

| | | |
|--------|---|-------|
| Арт.-№ |  | €/Шт. |
| RK1150 | 01 ШТ | 97,19 |

| | | |
|--|--|--|
|  RL1006.01 01 pz |  RG2001.01 10 pz |  RL1002.01 01 pz |
|  RL1007.01 01 pz |  RG2002.01 10 pz |  RL1003.01 01 pz |
|  RL1008.01 01 pz |  RG2003.01 10 pz |  RL1004.01 01 pz |
|  RL1009.01 01 pz |  RG2004.01 10 pz |  RL1005.01 01 pz |



Расширительные трубки - Упаковка 3 шт.

| | | | |
|---|--|--|---|
| <p>Арт.-№ RV3001.03</p> <p>€/Шт. 8,16</p>  <p>СИНЯЯ РАСШ.ТРУБКА (FORD)</p> | <p>Арт.-№ RV3002.03</p> <p>€/Шт. 8,16</p>  <p>СЕРАЯ РАСШ.ТРУБКА (AUDI - VW)</p> | <p>Арт.-№ RV3003.03</p> <p>€/Шт. 8,16</p>  <p>ЖЕЛТАЯ РАСШ.ТРУБКА (VOLVO)</p> | <p>Арт.-№ RV3004.03</p> <p>€/Шт. 7,72</p>  <p>БЕЛАЯ РАСШ.ТРУБКА (AUDI - FIAT - OPEL - VOLVO)</p> |
| <p>Арт.-№ RV3005.03</p> <p>€/Шт. 14,69</p>  <p>КОРИЧНЕВАЯ РАСШ.ТРУБКА (FORD)</p> | <p>Арт.-№ RV3006.03</p> <p>€/Шт. 12,47</p>  <p>ЧЕРНАЯ РАСШ.ТРУБКА (OPEL)</p> | <p>Арт.-№ RV3007.03</p> <p>€/Шт. 13,36</p>  <p>ФИОЛЕТОВАЯ РАСШ.ТРУБКА (CHRYSLER)</p> | <p>Арт.-№ RV3008.03</p> <p>€/Шт. 12,47</p>  <p>ОРАНЖЕВАЯ РАСШ.ТРУБКА (FORD)</p> |
| <p>Арт.-№ RV3009.03</p> <p>€/Шт. 12,91</p>  <p>КРАСНАЯ РАСШ.ТРУБКА (FORD)</p> | <p>Арт.-№ RV3010.03</p> <p>€/Шт. 14,69</p>  <p>ЗЕЛЕНАЯ РАСШ.ТРУБКА (FORD)</p> | | |

Набор расширительных трубок

| Арт.-№ | □ | €/Шт. |
|--------|-------|--------|
| RK1051 | 01 ШТ | 106,11 |





Инструмент для расширительных трубок

| Арт.-№ | □ | €/Шт. |
|--------|-------|-------|
| RK1116 | 01 ШТ | 31,79 |



Колпачки для компрессора - Упаковка 5 шт.

| | | | |
|--|---|--|---|
| <p>Арт.-№ RT1021.05</p> <p>€/Шт. 7,98</p>  <p>FOR GM COMPRESSOR 3/4" - 16 UNF PLASTIC CAP</p> | <p>Арт.-№ RT1022.05</p> <p>€/Шт. 10,57</p>  <p>FOR GM COMPRESSOR 7/8" - 14 UNF PLASTIC CAP</p> | <p>Арт.-№ RT1025.05</p> <p>€/Шт. 21,52</p>  <p>FOR GM COMPRESSOR 11/16" - 14 UNF PLASTIC CAP</p> | <p>Арт.-№ RT1024.05</p> <p>€/Шт. 21,52</p>  <p>FOR GM COMPRESSOR 1" - 14 UNF PLASTIC CAP</p> |
|--|---|--|---|



Compressor Guard - Упаковка 5 шт.





| | | | |
|--|--|--|--|
| <p>Арт.-№ RG2029.05</p> <p>€/Шт. 30,45</p>  <p>Ø 10,03 mm</p> | <p>Арт.-№ RG2030.05</p> <p>€/Шт. 30,45</p>  <p>Ø 10,26 mm</p> | <p>Арт.-№ RG2031.05</p> <p>€/Шт. 30,45</p>  <p>Ø 11,07 mm</p> | <p>Арт.-№ RG2032.05</p> <p>€/Шт. 30,45</p>  <p>Ø 11,76 mm</p> |
| <p>Арт.-№ RG2017.05</p> <p>€/Шт. 30,20</p>  <p>Ø 11,96 mm</p> | <p>Арт.-№ RG2041.05</p> <p>€/Шт. -</p>  <p>Ø 12,00 mm</p> | <p>Арт.-№ RG2033.05</p> <p>€/Шт. 30,20</p>  <p>Ø 12,50 mm</p> | <p>Арт.-№ RG2034.05</p> <p>€/Шт. 30,45</p>  <p>Ø 12,70 mm</p> |
| <p>Арт.-№ RG2018.05</p> <p>€/Шт. 30,20</p>  <p>Ø 12,95 mm</p> | <p>Арт.-№ RG2019.05</p> <p>€/Шт. 30,20</p>  <p>Ø 13,23 mm</p> | <p>Арт.-№ RG2020.05</p> <p>€/Шт. 30,20</p>  <p>Ø 13,49 mm</p> | <p>Арт.-№ RG2021.05</p> <p>€/Шт. 30,20</p>  <p>Ø 13,67 mm</p> |
| <p>Арт.-№ RG2022.05</p> <p>€/Шт. 30,20</p>  <p>Ø 14,02 mm</p> | <p>Арт.-№ RG2035.05</p> <p>€/Шт. 30,45</p>  <p>Ø 14,25 mm</p> | <p>Арт.-№ RG2036.05</p> <p>€/Шт. 30,45</p>  <p>Ø 14,70 mm</p> | <p>Арт.-№ RG2037.05</p> <p>€/Шт. 30,45</p>  <p>Ø 14,93 mm</p> |
| <p>Арт.-№ RG2023.05</p> <p>€/Шт. 30,20</p>  <p>Ø 15,11 mm</p> | <p>Арт.-№ RG2038.05</p> <p>€/Шт. 30,45</p>  <p>Ø 15,24 mm</p> | <p>Арт.-№ RG2024.05</p> <p>€/Шт. 30,20</p>  <p>Ø 15,70 mm</p> | <p>Арт.-№ RG2039.05</p> <p>€/Шт. 30,45</p>  <p>Ø 16,48 mm</p> |
| <p>Арт.-№ RG2040.05</p> <p>€/Шт. 30,45</p>  <p>Ø 20,85 mm</p> | <p>Арт.-№ RG2043.05</p> <p>€/Шт. -</p>  <p>Ø 22,00 mm</p> | <p>Арт.-№ RG2042.05</p> <p>€/Шт. -</p>  <p>Ø 22,15 mm</p> | <p>Арт.-№ RG2044.05</p> <p>€/Шт. -</p>  <p>Ø 22,30 mm</p> |
| <p>Арт.-№ RL1014.01</p> <p>€/Шт. -</p>  | <p>Арт.-№ RL1033.01</p> <p>€/Шт. -</p>  | <p>Арт.-№ RL1016.01</p>  | |

Набор Compressor Guard 3

| Арт.-№ | □ | €/Шт. |
|--------|-------|-------|
| RK1033 | 01 ШТ | - |



Конусный редуктор - Упаковка 5 шт.

| | | | |
|--|--|---|---|
| <p>Арт.-№ RG2025.05</p> <p>€/Шт. 5,38</p>  <p>3/8" O-RING ÷ FLARE</p> | <p>Арт.-№ RG2026.05</p> <p>€/Шт. 6,51</p>  <p>1/2" O-RING ÷ FLARE</p> | <p>Арт.-№ RG2027.05</p> <p>€/Шт. 7,64</p>  <p>5/8" O-RING ÷ FLARE</p> | <p>Арт.-№ RG2028.05</p> <p>€/Шт. 18,41</p>  <p>3/4" O-RING ÷ FLARE</p> |
|--|--|---|---|



Гребень для оребрений конденсатора

Что это?

Вращающийся гребень с 6 лопастями, которые позволяют выровнять алюминиевые оребрения испарителей и конденсаторов, не повреждая их. Возможно использование с оребрениями следующих тощин: 6/8/10/12/14/15.

| Арт.-№ | □ | €/Шт. |
|-----------|-------|-------|
| RL1010.01 | 01 Шт | 13,05 |



Антикондесатная лента

Что это?

Используется для изоляции сложных компонентов системы от негативного воздействия конденсата (сервисные порты на внешних блоках, холодильные трубы, фитинги и соединения). Подходит для всех типов металлов, используется как для горячих, так и холодных труб. Применяется также для защиты труб от вибрации и шума. Специальная прозрачная пленка гарантирует чистое нанесение ленты.

- Длина: 7,50 м.
- Эластичность: 100%.
- Рабочая температура: -20°C / +90°C.
- Прозрачная пленка для чистого нанесения ленты.

| Арт.-№ | □ | €/Шт. |
|-----------|--------|-------|
| TR1015.01 | 10 Шт. | 18,90 |



Набор для ремонта зажимной втулки компрессора

Для компрессоров:

- HARRISON: A6, R4, DA6 HR6, V5.
- FORD: FS6.
- CHRYSLER: C171.

| Арт.-№ | □ | €/Шт. |
|--------|--------|--------|
| RK1114 | 01 Шт. | 146,62 |



Гидравлический кримпер - 7 насадок

7 сменных насадок:

- Арт.-№ RL1026.01: для стандартного шланга G6 (5/16"), для уменьшенного шланга G8 (13/32").
- Арт.-№ RL1031.01: для стандартного шланга G8 (13/32").
- Арт.-№ RL1030.01: для стандартного шланга G10 (1/2").
- Арт.-№ RL1029.01: для стандартного шланга G12 (5/8").
- Арт.-№ RL1025.01: для уменьшенного шланга G6 (5/16").
- Арт.-№ RL1027.01: для уменьшенного шланга G10 (1/2").
- Арт.-№ RL1028.01: для уменьшенного шланга G12 (5/8").

| Арт.-№ | □ | €/Шт. |
|--------|--------|--------|
| RK1194 | 01 ШТ. | 916,09 |



Механический кримпер - 7 насадок

7 сменных насадок:

- Арт.-№ RL1026.01: для стандартного шланга G6 (5/16"), для уменьшенного шланга G8 (13/32").
- Арт.-№ RL1031.01: для стандартного шланга G8 (13/32").
- Арт.-№ RL1030.01: для стандартного шланга G10 (1/2").
- Арт.-№ RL1029.01: для стандартного шланга G12 (5/8").
- Арт.-№ RL1025.01: для уменьшенного шланга G6 (5/16").
- Арт.-№ RL1027.01: для уменьшенного шланга G10 (1/2").
- Арт.-№ RL1028.01: для уменьшенного шланга G12 (5/8").

| Арт.-№ | □ | €/Шт. |
|--------|--------|--------|
| RK1196 | 01 ШТ. | 790,00 |



Механический кримпер - 4 насадки

4 сменных насадки:

- Арт.-№ RL1026.01: для стандартного шланга G6 (5/16"), для уменьшенного шланга G8 (13/32").
- Арт.-№ RL1031.01: для стандартного шланга G8 (13/32").
- Арт.-№ RL1030.01: для стандартного шланга G10 (1/2").
- Арт.-№ RL1029.01: для стандартного шланга G12 (5/8").

| Арт.-№ | □ | €/Шт. |
|--------|--------|--------|
| RK1195 | 01 ШТ. | 608,54 |



Запасные части

| | | | |
|---|---|--|--|
| <p>Арт.-№ RL1026.01</p> <p>€/Шт. 65,60</p> <p>ДЛЯ СТАНДАРТНОГО ШЛАНГА G6 (5/16"), ДЛЯ УМЕНЬШЕННОГО ШЛАНГА G8 (13/32")</p> | <p>Арт.-№ RL1031.01</p> <p>€/Шт. 65,60</p> <p>ДЛЯ СТАНДАРТНОГО ШЛАНГА G8 (13/32")</p> | <p>Арт.-№ RL1030.01</p> <p>€/Шт. 65,60</p> <p>ДЛЯ СТАНДАРТНОГО ШЛАНГА G10 (1/2")</p> | <p>Арт.-№ RL1029.01</p> <p>€/Шт. 65,60</p> <p>ДЛЯ СТАНДАРТНОГО ШЛАНГА G12 (5/8")</p> |
| <p>Арт.-№ RL1025.01</p> <p>€/Шт. 65,60</p> <p>ДЛЯ УМЕНЬШЕННОГО ШЛАНГА G6 (5/16")</p> | <p>Арт.-№ RL1027.01</p> <p>€/Шт. 65,60</p> <p>ДЛЯ УМЕНЬШЕННОГО ШЛАНГА G10 (1/2")</p> | <p>Арт.-№ RL1028.01</p> <p>€/Шт. 65,60</p> <p>ДЛЯ УМЕНЬШЕННОГО ШЛАНГА G12 (5/8")</p> | |

TANK CONCEPT

TANK CONCEPT

Цилиндрический контейнер с пластиковым штуцером

| Арт.-№ | Описание | €/Шт. |
|--------|-------------------------------|-------|
| FLK001 | 250 мл (8.5 FL. OZ.) - Черный | - |
| FLK004 | 250 мл (8.5 FL. OZ.) - Желтый | - |
| FLK013 | 500 мл (17 FL. OZ.) - Черный | - |
| FLK016 | 500 мл (17 FL. OZ.) - Желтый | - |



Прямоугольный контейнер с пластиковым штуцером

| Арт.-№ | Описание | €/Шт. |
|--------|-------------------------------|-------|
| FLK041 | 250 мл (8.5 FL. OZ.) - Черный | - |
| FLK042 | 250 мл (8.5 FL. OZ.) - Желтый | - |



Цилиндрический контейнер с резьбой 1/8"

| Арт.-№ | Описание | €/Шт. |
|--------|-------------------------------|-------|
| FLK077 | 250 мл (8.5 FL. OZ.) - Черный | - |
| FLK072 | 250 мл (8.5 FL. OZ.) - Желтый | - |
| FLK073 | 500 мл (17 FL. OZ.) - Черный | - |
| FLK074 | 500 мл (17 FL. OZ.) - Желтый | - |



Прямоугольный контейнер с резьбой 1/8"

| Арт.-№ | Описание | €/Шт. |
|--------|-------------------------------|-------|
| FLK075 | 250 мл (8.5 FL. OZ.) - Черный | - |
| FLK076 | 250 мл (8.5 FL. OZ.) - Желтый | - |



Цилиндрический контейнер с пластиковой быстросъемной муфтой

| Арт.-№ | Описание | €/Шт. |
|--------|-------------------------------|-------|
| FLK007 | 250 мл (8.5 FL. OZ.) - Черный | - |
| FLK010 | 250 мл (8.5 FL. OZ.) - Желтый | - |
| FLK019 | 500 мл (17 FL. OZ.) - Черный | - |
| FLK022 | 500 мл (17 FL. OZ.) - Желтый | - |



Прямоугольный контейнер с пластиковой быстросъемной муфтой

| Арт.-№ | Описание | €/Шт. |
|--------|-------------------------------|-------|
| FLK043 | 250 мл (8.5 FL. OZ.) - Черный | - |
| FLK044 | 250 мл (8.5 FL. OZ.) - Желтый | - |



Цилиндрический контейнер с металлическим штуцером

| Арт.-№ | Описание | €/Шт. |
|--------|-------------------------------|-------|
| FLK025 | 250 мл (8.5 FL. OZ.) - Черный | - |
| FLK026 | 250 мл (8.5 FL. OZ.) - Желтый | - |
| FLK029 | 500 мл (17 FL. OZ.) - Черный | - |
| FLK030 | 500 мл (17 FL. OZ.) - Желтый | - |



Прямоугольный контейнер с металлическим штуцером

| Арт.-№ | Описание | €/Шт. |
|--------|-------------------------------|-------|
| FLK048 | 250 мл (8.5 FL. OZ.) - Черный | - |
| FLK049 | 250 мл (8.5 FL. OZ.) - Желтый | - |



Цилиндрический контейнер с металлической быстросъемной муфтой

| Арт.-№ | Описание | €/Шт. |
|--------|-------------------------------|-------|
| FLK027 | 250 мл (8.5 FL. OZ.) - Черный | - |
| FLK028 | 250 мл (8.5 FL. OZ.) - Желтый | - |
| FLK031 | 500 мл (17 FL. OZ.) - Черный | - |
| FLK032 | 500 мл (17 FL. OZ.) - Желтый | - |



Цилиндрический контейнер с металлической быстросъемной муфтой

| Арт.-№ | Описание | €/Шт. |
|--------|-------------------------------|-------|
| FLK069 | 250 мл (8.5 FL. OZ.) - Черный | - |
| FLK070 | 250 мл (8.5 FL. OZ.) - Желтый | - |



Крышка с пластиковым штуцером и трубкой

| Арт.-№ | Описание | €/Шт. |
|--------|---|-------|
| FLK050 | Черная крышка для контейнера 250 мл (8.5 FL. OZ.) | - |
| FLK051 | Желтая крышка для контейнера 250 мл (8.5 FL. OZ.) | - |
| FLK052 | Черная крышка для контейнера 500 мл (17 FL. OZ.) | - |
| FLK053 | Желтая крышка для контейнера 500 мл (17 FL. OZ.) | - |



Крышка с металлическим штуцером и трубкой

| Арт.-№ | Описание | €/Шт. |
|--------|---|-------|
| FLK065 | Черная крышка для контейнера 250 мл (8.5 FL. OZ.) | - |
| FLK066 | Желтая крышка для контейнера 250 мл (8.5 FL. OZ.) | - |
| FLK067 | Черная крышка для контейнера 500 мл (17 FL. OZ.) | - |
| FLK068 | Желтая крышка для контейнера 500 мл (17 FL. OZ.) | - |



Крышка с пластиковой быстросъемной муфтой и трубкой

| Арт.-№ | Описание | €/Шт. |
|--------|---|-------|
| FLK054 | Черная крышка для контейнера 250 мл (8.5 FL. OZ.) | - |
| FLK055 | Желтая крышка для контейнера 250 мл (8.5 FL. OZ.) | - |
| FLK056 | Черная крышка для контейнера 500 мл (17 FL. OZ.) | - |
| FLK057 | Желтая крышка для контейнера 500 мл (17 FL. OZ.) | - |



Крышка с металлическим штуцером и трубкой

| Арт.-№ | Описание | €/Шт. |
|--------|---|-------|
| FLK071 | Черная крышка для контейнера 250 мл (8.5 FL. OZ.) | - |
| FLK058 | Желтая крышка для контейнера 250 мл (8.5 FL. OZ.) | - |
| FLK059 | Черная крышка для контейнера 500 мл (17 FL. OZ.) | - |
| FLK060 | Желтая крышка для контейнера 500 мл (17 FL. OZ.) | - |

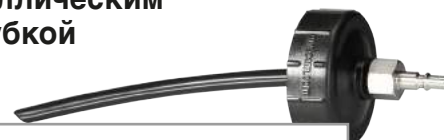

Крышка с металлической быстросъемной муфтой и трубкой

| Арт.-№ | Описание | €/Шт. |
|--------|---|-------|
| FLK061 | Черная крышка для контейнера 250 мл (8.5 FL. OZ.) | - |
| FLK062 | Желтая крышка для контейнера 250 мл (8.5 FL. OZ.) | - |
| FLK063 | Черная крышка для контейнера 500 мл (17 FL. OZ.) | - |
| FLK064 | Желтая крышка для контейнера 500 мл (17 FL. OZ.) | - |



Крышка с пластиковым штуцером

| Арт.-№ | Описание | €/Шт. |
|----------|---------------|-------|
| RT1033.B | Черная крышка | - |
| RT1033.Y | Желтая крышка | - |



Крышка с резьбой 1/8"

| Арт.-№ | Описание | €/Шт. |
|----------|---------------|-------|
| RT1035.B | Черная крышка | - |
| RT1035.Y | Желтая крышка | - |



Пластиковый штуцер

| Арт.-№ | Описание | €/Шт. |
|-----------|--|-------|
| RV5999.94 | Металлический штуцер 1/4 внешняя резьба | - |
| RV5999.95 | Металлический штуцер 1/4 внутренняя резьба | - |



Металлическая быстросъемная муфта

| Арт.-№ | Описание | €/Шт. |
|--------|---|-------|
| RV6033 | Быстросъемная муфта 1/8 внешняя резьба | - |
| RV6034 | Быстросъемная муфта 1/8 внутренняя резьба | - |



Металлический штуцер

| Арт.-№ | Описание | €/Шт. |
|--------|--|-------|
| RV6035 | Металлический штуцер 1/8 внешняя резьба | - |
| RV6036 | Металлический штуцер 1/8 внутренняя резьба | - |



Special Bag System

Что это?

Система SPECIAL BAG была разработана специально для того, чтобы исключить контакт между влажностью воздуха и химическими присадками, используемыми в кондиционерах. Ультрафиолетовые детекторы утечек фреона и масла упакованы в ламинированные пакеты, защищенные от влаги.

Принцип применения

Достаточно заменить переходники для флаконов с присадками, монтированные на любой установке для заправки кондиционера, на специальные пластиковые адаптеры, разработанные Errecom.

Преимущества

- Стоимость не отличается от стоимости присадок, упакованных в стандартные флаконы.
- Данная система проста в использовании.
- Данная система совместима со всеми станциями по заправке кондиционера.
- Позволяет быстро, просто и аккуратно использовать присадки.
- Предотвращает и исключает попадание влаги и прочих загрязнений в станции заправки.
- Гарантирует безопасное хранение, исключая контакт с влажностью.



У/Ф детектор утечек фреона для автокондиционеров

Special Bag 500 мл (17 FL. OZ.)

| Арт.-№ | Описание | □ | €/Шт. |
|----------|--|--------|--------|
| TR1083.S | У/Ф детектор утечек (Желтый) | 10 ШТ. | 90,00 |
| TR1021.S | У/Ф детектор утечек (Зеленый) | 10 ШТ. | 90,00 |
| TR1098.S | У/Ф детектор утечек для гибридных авто | 10 ШТ. | 121,50 |



Масла Errecom для автокондиционеров

Special Bag 500 мл (17 FL. OZ.)

| Арт.-№ | Описание | □ | €/Шт. |
|----------|---|--------|-------|
| OL6002.S | PAG UNIVERSAL | 10 ШТ. | 22,60 |
| OL6043.S | PAG UNIVERSAL с У/Ф присадкой | 10 ШТ. | 26,00 |
| OL6001.S | PAG 46 | 10 ШТ. | 19,60 |
| OL6006.S | PAG 46 с У/Ф присадкой | 10 ШТ. | 22,60 |
| OL6003.S | PAG 100 | 10 ШТ. | 19,60 |
| OL6008.S | PAG 100 с У/Ф присадкой | 10 ШТ. | 22,60 |
| OL6004.S | PAG 125 | 10 ШТ. | 19,60 |
| OL6045.S | PAG 125 с У/Ф присадкой | 10 ШТ. | 22,60 |
| OL6005.S | PAG 150 | 10 ШТ. | 19,60 |
| OL6010.S | PAG 150 с У/Ф присадкой | 10 ШТ. | 22,60 |
| OL6035.S | PAO 68 | 10 ШТ. | 26,70 |
| OL6044.S | PAO 68 с У/Ф присадкой | 10 ШТ. | 30,70 |
| OL6033.S | POE 100 для гибридных автомобилей | 10 ШТ. | 29,80 |
| OL6034.S | POE 100 для гибридных автомобилей с У/Ф присадкой | 10 ШТ. | 31,30 |



Специальные пластиковые адаптеры для системы Special Bag

| Арт.-№ | Описание | □ | €/Шт. |
|-----------|--|--------|-------|
| RV5999.88 | Спец. адаптер 1/8" внутр. резьба, желтый | 01 ШТ. | 4,50 |
| RV5999.93 | Спец. адаптер 1/8" внутр. резьба, белый | 01 ШТ. | 4,50 |
| RV5999.84 | Спец. адаптер 1/8" внеш. резьба, желтый | 01 ШТ. | 4,50 |
| RV5999.69 | Спец. адаптер 1/8" внеш. резьба, белый | 01 ШТ. | 4,50 |



Специальные пластиковые адаптеры с быстроразъемной муфтой для системы Special Bag

| Арт.-№ | Описание | □ | €/Шт. |
|-------------|------------------------|--------|-------|
| RP1038.01.W | Адаптер прямой, белый | 01 ШТ. | 16,00 |
| RP1039.01.W | Адаптер 90°, белый | 01 ШТ. | 19,80 |
| RP1038.01.Y | Адаптер прямой, желтый | 01 ШТ. | 16,00 |
| RP1039.01.Y | Адаптер 90°, желтый | 01 ШТ. | 19,80 |



Крышка со штуцером

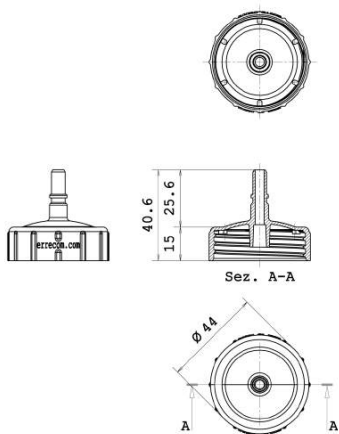

Крышка с резьбой 1/8"

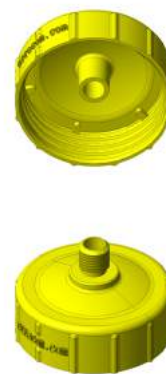
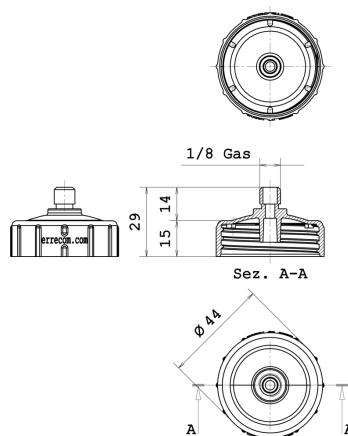

Цилиндрический контейнер 250 мл

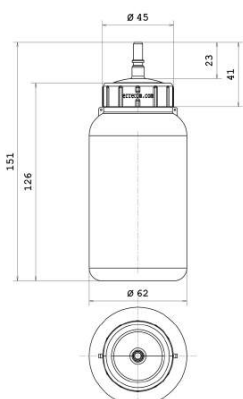

Цилиндрический контейнер 250 мл



Цилиндрический контейнер 500 мл

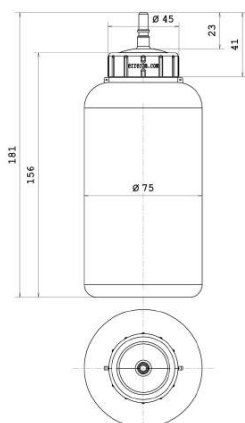

Цилиндрический контейнер 500 мл

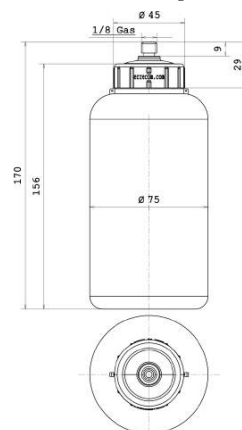

Прямоугольный контейнер 250 мл

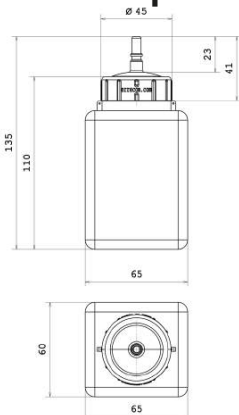

Прямоугольный контейнер 250 мл

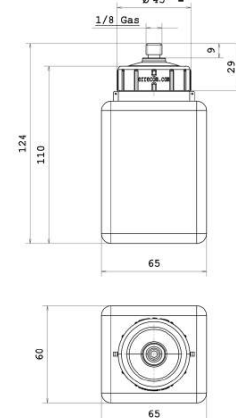

AUTOMOTIVE CHEMICAL SOLUTION



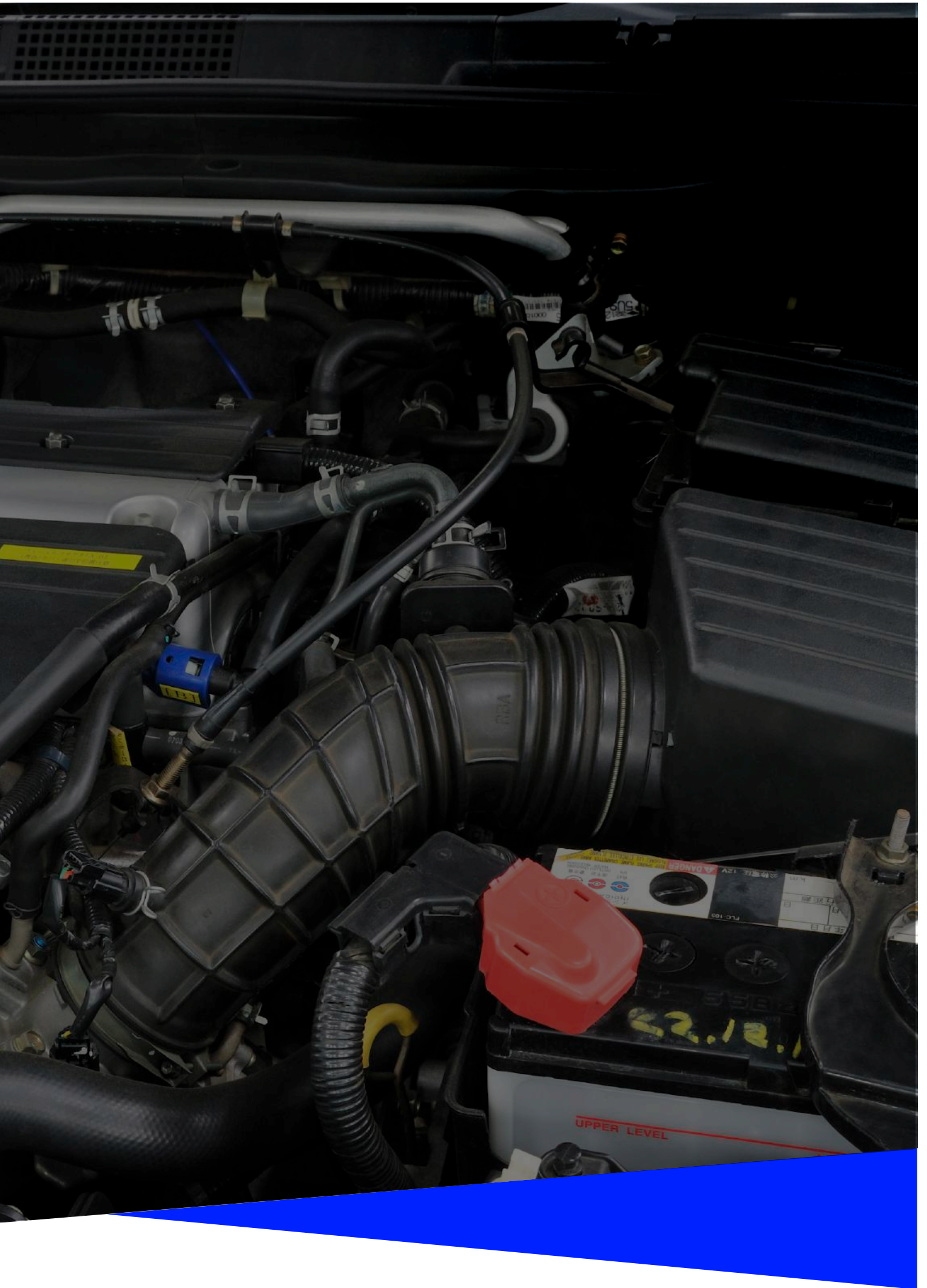

ЗАСОРИЛСЯ DPF ФИЛЬТР?

ОЧИСТКА



DPF Flush

Очиститель дизельного сажекоптевого фильтра

Что это?

Невоспламеняющаяся жидкость, не содержащая взвешенные металлы, специально разработанная для очистки дизельных сажевых фильтров.

Благодаря специфическому химическому составу, продукт способен действовать глубоко внутри сот сажевого фильтра, быстро удаляя копоть и сажу, которые препятствуют нормальному выбросу выхлопных газов, и восстанавливает работу всей выхлопной системы.

Подходит для очистки катализатора.



| Арт.-№ | Описание | □ | €/Шт. |
|-------------|---------------------------|--------|-------|
| TR1136.P.01 | Канистра 5 Л. (1.32 GAL.) | 02 ШТ. | 62,00 |
| TR1136.K.01 | Канистра 1 Л. (34 FL.OZ.) | 06 ШТ. | - |



DPF Rinse

Смывка очистителя дизельного сажекоптевого фильтра

Что это?

Невоспламеняющаяся жидкость, специально использующаяся для промывки дизельного сажевого фильтра после его очистки. Благодаря особому химическому составу, продукт способен действовать глубоко внутри сот сажевого фильтра, быстро удаляя копоть и сажу, которые затем легко ликвидируются при регенерации фильтра. Данное средство восстанавливает ДСФ до первоначального состояния.

Подходит для очистки катализатора.



| Арт.-№ | Описание | □ | €/Шт. |
|-------------|---------------------------|--------|-------|
| TR1137.P.01 | Канистра 5 Л. (1.32 GAL.) | 02 ШТ. | 61,00 |
| TR1137.K.01 | Канистра 1 Л. (34 FL.OZ.) | 06 ШТ. | - |





DPF Flush Gun

Специальное оборудование для промывки дизельного сажекоптевого фильтра

Что это?

Специальное оборудование, которое работает при наличии сжатого воздуха, создано для промывки дизельного сажекоптевого фильтра.

Снабжено легко заменяемыми насадками, подходящими для промывки всех типов сажевых фильтров.

Технические Характеристики:

- Пистолет с резиновой рукояткой.
- Сменная жесткая насадка.
- Сменная гибкая насадка.
- Соединение 1/4" с шаровым вентилем для баллона со сжатым воздухом.
- Прокладки из материала FKM стойкие к наиболее агрессивным жидкостям.
- Шланг PA11 из рильсана, стойкий к наиболее агрессивным жидкостям.

| Арт.-№ | Описание | □ | €/Шт. |
|-----------|--|--------|--------|
| RP1052.01 | Промывочный баллон с пистолетом (комплект) | 01 ШТ. | 189,00 |
| RK1359 | Промывочный баллон | 01 ШТ. | 110,00 |
| RK1360 | Пистолет со шлангом и зондами (гибким и жестким) | 01 ШТ. | 86,00 |



DPF Flush Kit

Комплект для очистки ДСФ

Что это?

Комплект для очистки сажевых фильтров и катализаторов.

| Арт.-№ | Описание | □ | €/Шт. |
|--------|---------------------|--------|--------|
| RK1350 | Kit di tre prodotti | 01 ШТ. | 310,00 |



EGR Valve Cleaner

Средство для очистки клапана ЕГР (системы рециркуляции отработавших газов)

Что это?

Обработка подходит для всех дизельных двигателей любой мощности.

Благодаря своему химическому составу и нанотехнологиям, средство очищает и освобождает клапаны EGR от скопившихся остатков сгорания отработавших газов, смолы, нагара лаков.

ПОДХОДИТ ДЛЯ ОЧИСТКИ ВОЗДУХОВОДОВ И ВПУСКНЫХ КЛАПАНОВ TURBO.

| Арт.-№ | Описание | □ | €/Шт. |
|-------------|---|--------|-------|
| TR1149.N.01 | Аэрозольный баллон 400 мл(13.6 FL. OZ.) | 12 ШТ. | 7,20 |



ПРОБЛЕМА УТЕЧЕК МАСЛА?

ГЕРМЕТИКИ И ТЕЧЕИСКАТЕЛИ



Stop Up Engine

Универсальный герметик для моторного масла

Что это?

STOP UP ENGINE - это герметик для устранения микропротечек масла для бензиновых и дизельных двигателей. Продукт восстанавливает жесткие, сухие и растрескавшиеся соединения до их оригинального состояния.

Stop Up Engine перманентно герметизирует протечки масла во всех типах двигателей (бензиновые и дизельные, двигатели мотоциклов, судовые моторы). Безвреден для всех типов металлов и окрашенных поверхностей.

Добавить 60 мл (2.0 FL. OZ.) STOP UP ENGINE на 1 литр (34 FL. OZ.) моторного масла.

Результат закрепляется в процессе нормального использования транспортного средства в течение 2-х дней.

Не использовать STOP UP ENGINE в тормозных системах.

| Арт.-№ | Описание | □ | €/Шт. |
|-------------|------------------------------------|--------|-------|
| TR1061.E | Картридж 60 мл. (2.0 FL. OZ.) | 15 ШТ. | 8,50 |
| TR1061.E4 | 4 картриджа по 60 мл. (2.0 FL.OZ.) | 06 ШТ. | 27,00 |
| TR1061.Q.P2 | Флакон 250 мл. (8.5 FL.OZ.) | 24 ШТ. | 14,00 |
| TR1061.M.P2 | Флакон 500 мл (17 FL.OZ.) | 12 ШТ. | 26,50 |
| TR1061.K.P2 | Флакон 1 Л. (34 FL.OZ.) | 12 ШТ. | 50,50 |



Stop Up Power Steering

Универсальный герметик для системы рулевого управления с усилителем

Что это?

STOP UP POWER STEERING - это герметик для устранения микропротечек жидкости усилителя рулевого управления. Продукт восстанавливает жесткие, сухие и растрескавшиеся соединения до их оригинального состояния.

Добавить 60 мл (2.0 FL. OZ.) STOP UP POWER STEERING на 1 литр (34 FL. OZ.) смазки гидроусилителя.

Результат закрепляется в процессе нормального использования транспортного средства в течение 2-х дней.

Не использовать STOP UP POWER STEERING в тормозных системах.

| Арт.-№ | Описание | □ | €/Шт. |
|-------------|-----------------------------|--------|-------|
| TR1144.Q.P2 | Флакон 250 мл. (8.5 FL.OZ.) | 24 ШТ. | 12,00 |





Stop Up Transmission

Универсальный герметик для коробки передач

Что это?

STOP UP TRANSMISSION - это герметик для устранения микропротечек жидкости коробки передач. Продукт восстанавливает жесткие, сухие и растрескавшиеся соединения до их оригинального состояния.

Добавить 60 мл (2.0 FL. OZ.) Stop Up Transmission на 1 литр (34 FL. OZ.) масла коробки передач.

Результат закрепляется в процессе нормального использования транспортного средства в течение 2-х дней.

Не использовать STOP UP TRANSMISSION в тормозных системах.

| Арт.-№ | Описание | □ | €/Шт. |
|-------------|----------------------------|--------|-------|
| TR1145.M.P2 | Флакон 500 мл. (17 FL.OZ.) | 12 ШТ. | 23,00 |



Stop Up Hydraulic

Универсальный герметик для гидравлических систем

Что это?

STOP UP HYDRAULIC - это герметик для устранения микропротечек жидкости для гидравлических систем спецтехники, например, экскаваторов, сельскохозяйственных машин и гидравлических насосов.

Продукт восстанавливает жесткие, сухие и растрескавшиеся соединения до их оригинального состояния.

Добавить 60 мл (2.0 FL. OZ.) STOP UP HYDRAULIC на 1 литр (34 FL. OZ.) масла для гидравлических систем. Результат закрепляется в процессе нормального использования транспортного средства в течение 2-х дней.

Не использовать STOP UP HYDRAULIC в тормозных системах.

| Арт.-№ | Описание | □ | €/Шт. |
|-------------|-------------------------|--------|-------|
| TR1146.K.P2 | Флакон 1 Л. (34 FL.OZ.) | 12 ШТ. | 46,00 |



Brilliant Engine

Ультрафиолетовый многоцелевой краситель для моторов

Что это?

Это ультрафиолетовый краситель для поиска микропротечек в различных частях двигателя транспортного средства.

Brilliant Engine может быть использован в моторном масле, гидравлической жидкости, жидкости рулевого управления, дизельном топливе и бензине, трансмиссионной жидкости.

Преимущества

- Наиболее эффективен при использовании с моторным маслом и топливом.
- Видим при использовании любой У/Ф лампы.
- Добавить 7,5 мл. (1/4 FL. OZ.) на каждый 1 Л. (34 FL. OZ.) масла.

Флакон с дозатором

| Арт.-№ | Описание | □ | €/Шт. |
|-------------|------------------------------|--------|-------|
| TR1203.F.P1 | Флакон 100 мл. (3.4 FL.OZ.) | 30 ШТ. | 9,00 |
| TR1203.Q | Флакон 250 мл. (8.5 FL.OZ.) | 13 ШТ. | 24,00 |
| TR1203.01 | Флакон 350 мл. (11.9 FL.OZ.) | 12 ШТ. | 32,50 |
| TR1203.K | Флакон 1 Л. (34 FL.OZ.) | 04 ШТ. | 85,00 |



УТЕЧКИ В СИСТЕМЕ ОХЛАЖДЕНИЯ?

ОБРАБОТКА



Brilliant Coolant

У/Ф течеискатель для систем охлаждения моторов

Что это?

Это флуоресцентный краситель, предназначенный для обнаружения даже малейших утечек жидкости во всех частях и компонентах систем охлаждения моторов транспортных средств.

Преимущества

- Видим при использовании любой У/Ф лампы.
- Добавить 30 мл (1 FL. OZ.) на 1 транспортное средство.



Флакон с дозатором

| Арт.-№ | Описание | □ | €/Шт. |
|-------------|------------------------------|--------|--------|
| TR1201.F.P1 | Флакон 100 мл. (3.4 FL.OZ.) | 30 ШТ. | 15,30 |
| TR1201.Q | Флакон 250 мл. (8.5 FL.OZ.) | 13 ШТ. | 43,20 |
| TR1201.O | Флакон 350 мл. (11.9 FL.OZ.) | 12 ШТ. | 58,50 |
| TR1201.K | Флакон 1 Л. (34 FL.OZ.) | 04 ШТ. | 153,00 |



Bluet

Герметик для автомобильных систем охлаждения

Что это?

BLUET - герметик, специально разработанный для устранения протечек в системах охлаждения транспортных средств. Особенно эффективен при протечках, которые возникают в связи с разрывом уплотнительной головки цилиндра, ее деформации или слишком сильной затяжкой, трещинами моноблоков, протекающими отопителями и пробками антифриза.

Преимущества

- Не содержит металлическую стружку или смеси, которые могут повредить компонентам системы охлаждения.
- Специальная формула позволяет применять продукт, как с водой, так и со смесью воды и антифриза в пропорции 50:50.
- Прост в использовании, поскольку может оставаться в системе.
- Добавить 250 мл. (8.5 FL. OZ.) продукта в систему максимальным объемом 5 Л. (1.32 GAL.).



| Арт.-№ | Описание | □ | €/Шт. |
|-------------|-----------------------------|--------|-------|
| TR1041.Q.P2 | Флакон 250 мл. (8.5 FL.OZ.) | 24 ШТ. | 14,00 |
| TR1041.M.P2 | Флакон 500 мл (17 FL.OZ.) | 12 ШТ. | 26,50 |
| TR1041.K.P2 | Флакон 1 Л. (34 FL.OZ.) | 12 ШТ. | 50,50 |





Antiblock

Набор для промывки и смазки систем охлаждения

Что это?

Данный набор состоит из необходимых продуктов для комплексной промывки и смазки систем охлаждения транспортных средств.

Флакон 500 мл (17 FL.OZ.) для систем до 8 Л. (2.11 GAL.)

Флакон 1 Л. (34 FL.OZ.) для систем до 16 Л. (4.22 GAL.)



| Арт.-№ | Описание | □ | €/Шт. |
|--------|---|--------|-------|
| RK1371 | Набор из двух флаконов по 500 мл. (17 FL.OZ.) | 01 ШТ. | 11,50 |
| RK1373 | Набор из двух флаконов по 1 Л. (34 FL.OZ.) | 01 ШТ. | 22,00 |



Zeus

Промывочная Жидкость Для Систем Охлаждения Транспортных Средств

Что это?

ZEUS - это промывочная жидкость для очистки систем охлаждения транспортных средств Удаляет остатки жира, ржавчины, нагара и окалины, которые образуются с течением времени внутри системы охлаждения. Благодаря своей формуле и используемых при производстве нанотехнологий, устраняет накопившиеся отложения грязи, растворяя их и поддерживая во взвешенном состоянии до полного опустошения цикла охлаждения. Рекомендуем использовать ZEUS при прохождении планового технического обслуживания и замене охлаждающей жидкости транспортного средства. ZEUS может быть использован с любым оборудованием для промывки систем охлаждения.

Флакон 500 мл (17 FL.OZ.) для систем до 8 Л. (2.11 GAL.)

Флакон 1 Л. (34 FL.OZ.) для систем до 16 Л. (4.22 GAL.)



| Арт.-№ | Описание | □ | €/Шт. |
|-------------|---|--------|-------|
| TR1147.M.P2 | Набор из двух флаконов по 500 мл. (17 FL.OZ.) | 12 ШТ. | 6,00 |
| TR1147.K.P2 | Набор из двух флаконов по 1 Л. (34 FL.OZ.) | 06 ШТ. | 11,50 |



Uran

Смазка для водяных насосов с антикоррозийной защитой

Что это?

URAN - это присадка для системы охлаждения, которая должна быть введена в цикл после его промывки и после замены охлаждающей жидкости.

Продукт, багодаря своей особой формуле, улучшает смазку водяного насоса, замедляет образование ржавчины и коррозии, а также ограничивает во времени формирование твердых отложений, которые могут быть причиной закупорки и снижения производительности системы олаждения.

Безвреден для компонентов системы.

Флакон 500 мл (17 FL.OZ.) для систем до 8 Л. (2.11 GAL.)

Флакон 1 Л. (34 FL.OZ.) для систем до 16 Л. (4.22 GAL.)



| Арт.-№ | Описание | □ | €/Шт. |
|-------------|---|--------|-------|
| TR1153.M.P2 | Набор из двух флаконов по 500 мл. (17 FL.OZ.) | 12 ШТ. | 6,00 |
| TR1153.K.P2 | Набор из двух флаконов по 1 Л. (34 FL.OZ.) | 06 ШТ. | 11,50 |





Limitless

Установка для промывки и замены охлаждающей жидкости транспортных средств

Применение:

- Автомобили.
- Внедорожники.
- Камперы.
- Грузовики.

Технические характеристики:

- Электрический насос 12 V (подключается напрямую к транспортному средству).
- Резервуар объемом 30 Л. (6.6 GAL.) для слива использованной жидкости.
- Резервуар объемом 30 Л. (6.6 GAL.) для новой охлаждающей жидкости.
- Максимальное давление промывки: 5/7 бар (85/100 psi).
- Керамический фильтр.
- Комплект шлангов и соединений для подключения станции к автомобилю.



Арт.-№



€/Шт.

VP1036.01

01 ШТ.

2.500,00



AT Flush

Промывочная жидкость для автоматической трансмиссии

Что это?

Продукт, специально разработанный для очистки автоматической коробки передач. Когда продукт добавлен в систему, он идеально очищает центральную гидравлическую систему, удаляя барьеры, возникшие из-за осадков в системе сцепления и маховика. Растворяет все масляные осадки, сформировавшиеся из эмульсии масла, без опасных магнетических субстанций.

Преимущества

- Преимущества.
- Может использоваться также в ZF, CVT, DSG, Mercedes and GM Multitronic AISIM коробке передач.
- Добавляется непосредственно в масло коробки передач.
- Может использоваться с автоматическими и механическими промывочными станциями.



Арт.-№

Описание



€/Шт.

TR1135.Q.01 Флакон 250 мл. (8.5 FL.OZ.)

12 ШТ.

8,40

TR1135.M.01 Флакон 500 мл (17 FL.OZ.)

09 ШТ.

16,30

TR1135.K.01 Флакон 1 Л. (34 FL.OZ.)

12 ШТ.

31,50

TR1135.P.01 канистра 5 Л. (1.32 GAL.)

02 ШТ.

152,50



Proudly Made in Italy.



ERRECOM
AIR CONDITIONING & REFRIGERATION CHEMICAL SOLUTIONS

T (+39) 030 971 9096
F (+39) 030 977 0123

info@errecom.com
www.errecom.com

Via Industriale, 14
25030 Corzano (BS), Italy.